



MANUAL DO PROPRIETÁRIO

WR250F
MOTOCICLETA

 **Leia este manual cuidadosamente antes de conduzir o veículo.**

WR250F

BAK-F8199-W2

 **Leia este manual cuidadosamente antes de conduzir este veículo. Este manual deve permanecer com este veículo se for vendido.**

CONCESSIONÁRIAS RACING BLUE YAMAHA

Para um melhor atendimento, satisfação e confiabilidade na execução dos serviços, a sua motocicleta só poderá ser atendida por uma concessionária **Racing Blue YAMAHA**, que conta com técnicos qualificados, ferramentas especiais e oficina preparada.

Para informações sobre as concessionárias **Racing Blue YAMAHA**, entre em contato com o nosso Serviço de Atendimento ao Cliente.



INTRODUÇÃO

Parabéns pela compra de uma Yamaha série WR. Este modelo é a definição de uma vasta experiência da Yamaha na produção de motocicletas de corridas. Representa o mais alto grau de habilidade e confiabilidade que fizeram da Yamaha líder.

Este manual lhe dará uma compreensão do funcionamento, inspeção e manutenção básica da sua motocicleta. Se você tiver alguma dúvida sobre este manual ou sua motocicleta, consulte um concessionário Yamaha.

O design e a fabricação desta motocicleta Yamaha atendem plenamente aos padrões de emissões de poluentes aplicáveis na data de fabricação. A Yamaha atendeu a esses padrões sem reduzir o desempenho ou a economia de funcionamento da motocicleta. Para manter esses altos padrões, é importante que você e seu concessionário Yamaha prestem muita atenção nos cronogramas de manutenção recomendados e nas instruções de operação contidas neste manual.

NOTA



A Yamaha busca continuamente avanços em design e qualidade do produto. Portanto, mesmo que este manual contenha as informações sobre produtos mais atuais disponíveis na época de sua impressão, podem haver pequenas diferenças entre sua motocicleta e este manual. Caso tenha alguma pergunta referente a este manual, por favor, consulte um concessionário Yamaha.

ADVERTÊNCIA

POR FAVOR, LEIA ESTE MANUAL CUIDADOSAMENTE E COMPLETAMENTE ANTES DE CONDUZIR ESTA MOTOCICLETA. NÃO TENHA OPERAR ESTA MOTOCICLETA ATÉ QUE VOCÊ ATINJA UM CONHECIMENTO SATISFATÓRIO DE SEUS CONTROLES E CARACTERÍSTICAS OPERACIONAIS E ATÉ TENHA SIDO TREINADO EM TÉCNICAS SEGURAS E ADEQUADAS. INSPEÇÕES REGULARES E MANUTENÇÃO PREVENTIVA, ALÉM DE HABILIDADES DE PILOTAGEM, ASSEGURARÁ QUE VOCÊ DESFRUTE COM SEGURANÇA DAS CAPACIDADES E DA CONFIABILIDADE DESTA MÁQUINA.

INFORMAÇÕES IMPORTANTES NO MANUAL

Os pontos de maior importância estão assinalados neste manual pelas seguintes anotações:

	Este é o símbolo de alerta relativo à segurança. É utilizado para alertá-lo sobre perigos de ferimentos em potencial. Obedeça todas as mensagens de segurança seguidas por esse símbolo, para evitar possíveis ferimentos ou morte.
 ADVERTÊNCIA	Uma ADVERTÊNCIA indica uma situação de perigo que, se não for evitada, pode resultar em morte ou ferimentos graves.
ATENÇÃO	Uma ATENÇÃO indica que devem ser tomadas precauções especiais para evitar danos ao veículo ou outra propriedade.
NOTA	Uma NOTA fornece informações importantes para tornar os procedimentos mais fáceis ou mais claros.

* Especificações do produto estão sujeitas a alterações sem aviso prévio.

WR250F
MANUAL DO PROPRIETÁRIO
©2024 Yamaha Motor do Brasil Ltda.
Primeira edição, Outubro 2023
Todos os direitos reservados.
É proibida a reimpressão ou o uso deste material sem autorização por escrito da Yamaha Motor do Brasil Ltda.
Impresso no Brasil

LOCALIZAÇÃO DE ETIQUETAS IMPORTANTES 1-1

PEÇAS INCLUÍDAS NO VEÍCULO ... 3-1

Peças incluídas 3-1

Power Tuner 3-1

DESCRIÇÃO 4-1

Vista esquerda 4-1

Vista direita 4-2

Controles e instrumentos 4-3

FUNÇÃO DOS CONTROLES E

INSTRUMENTOS 5-1

Luzes de advertência 5-1

Visor multifuncional 5-1

Diagrama de função 5-7

Interruptores do guidão 5-9

Interruptor de modo 5-9

Manete da embreagem 5-10

Pedal de câmbio 5-10

Manopla do acelerador 5-10

Manete do freio 5-10

Pedal do freio 5-11

Cavalete lateral 5-11

Botão de partida 5-11

Tampa do tanque de combustível 5-12

Assento 5-12

Sangria de ar do garfo dianteiro 5-13

Ajustes das bengalas do garfo dianteiro 5-13

Ajuste do conjunto do amortecedor traseiro 5-14

Sistema de corte do circuito de partida 5-16

PARA SUA SEGURANÇA - INSPEÇÃO ANTES DO USO 6-1

PONTOS IMPORTANTES SOBRE A CONDUÇÃO E OPERAÇÃO 7-1

Partida e amaciamento 7-1

Nota de condução 7-1

Partida em um motor frio 7-1

Partida em um motor aquecido ... 7-2

Procedimentos de amaciamento .. 7-3

Manutenção após o amaciamento 7-3

Pontos de verificação de torque ... 7-4

MANUTENÇÃO PERIÓDICA E

AJUSTE 8-1

Tabela de manutenção periódica para o sistema de controle de emissões 8-1

Tabela de manutenção e lubrificação periódica 8-2

Intervalos de manutenção para uso em competição 8-4

Remoção e instalação da capa lateral 8-8

Verificação da vela de ignição 8-8

Óleo do motor e elemento do filtro de óleo 8-9

Troca de óleo do motor 8-10

Líquido de arrefecimento 8-11

Limpeza do elemento do filtro de ar 8-12

Ajuste da marcha lenta do motor 8-14

Ajuste da folga da manopla do acelerador 8-14

Limpeza do abafador de centelhas 8-15

Ajuste da folga das válvulas 8-16

Pneus 8-16

Rodas raiadas 8-18

Ajuste da folga do manete da embreagem 8-18

Ajuste da altura do manete do freio 8-19

Ajuste da altura do pedal do freio 8-20

ÍNDICE

Verificação do pedal de câmbio	8-20
Verificação das pastilhas do freio dianteiro e traseiro	8-21
Verificação do nível de fluido do freio	8-21
Ajuste da corrente de transmissão	8-22
Limpeza e lubrificação da corrente de transmissão	8-23
Lubrificação	8-24
Verificação do garfo dianteiro	8-25
Inspeção da direção	8-25
Verificação dos rolamentos da roda	8-26
Bateria	8-26
Substituição dos fusíveis	8-27
Substituição da lâmpada do farol	8-27
Suporte da motocicleta	8-28
Roda dianteira	8-29
Roda traseira	8-29
Localização de problemas	8-30
Tabela de localização de problemas	8-31
Superaquecimento do motor	8-32

Yamaha e a preservação do meio ambiente	11-2
---	------

CERTIFICADO DE GARANTIA.....	12-1
Certificado de garantia.....	12-1

LIMPEZA E ARMAZENAMENTO DA MOTOCICLETA

Limpeza e armazenamento da motocicleta.....	9-1
Cuidados.....	9-1
Armazenamento.....	9-3

ESPECIFICAÇÕES.....

INFORMAÇÕES AO PROPRIETÁRIO.....

Números de identificação	11-1
Número de identificação do veículo	11-1
Número de série do motor	11-1
Utilização dos seus dados	11-1

LOCALIZAÇÃO DE ETIQUETAS IMPORTANTES

Por favor, leia as seguintes etiquetas importantes cuidadosamente antes de operar este veículo.

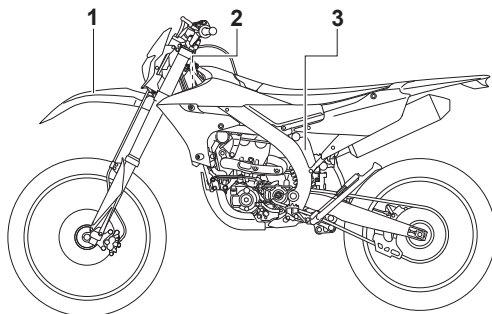

1

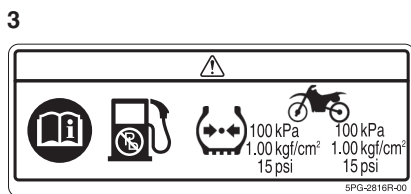

INFORMAÇÃO DE SEGURANÇA

WAU41469

Seja um proprietário responsável

Como proprietário do veículo, você é responsável pela condução segura e adequada de sua motocicleta.

Motocicletas são veículos que se movimentam em um único sentido. Seu uso e operação seguros dependem do uso de técnicas de pilotagem adequadas, bem como da experiência do piloto. Todo piloto deve conhecer os seguintes requisitos antes de andar nesta motocicleta.

Ele ou ela devem:

- Obter instruções detalhadas de uma fonte competente sobre todos os aspectos de condução da motocicleta.
- Observar as advertências e os requisitos de manutenção neste Manual do Proprietário.
- Obter treinamento qualificado em técnicas de condução seguras e adequadas.
- Obter serviço técnico profissional conforme indicado neste Manual do Proprietário e/ou quando for necessário por condições mecânicas.
- Nunca conduza a motocicleta sem treinamento ou instrução adequada. Faça um treinamento. Iniciantes devem receber treinamento de um instrutor certificado. Entre em contato com um concessionário autorizado de motocicletas para saber mais sobre os cursos de treinamento mais próximos de você.

Condução segura

Realize as verificações de pré-operação sempre que usar o veículo para garantir que ele esteja em condições operacionais seguras. A falha em inspecionar ou manter o veículo adequadamente aumenta a possibilidade de um acidente ou dano ao equipamento. Consulte a página 5-1 para uma lista de verificações antes do uso.

- Esta motocicleta foi projetada apenas para uso fora de estrada, portanto, é

ilegal conduzi-la em ruas públicas, estradas ou rodovias, até mesmo em terra ou cascalho. O uso fora de estrada em terras públicas pode ser ilegal. Por favor, verifique os regulamentos locais antes de pilotar.

- Esta motocicleta foi projetada para carregar apenas o piloto. Sem passageiros.
- Muitos acidentes envolvem pilotos inexperientes.
 - Certifique-se que você está qualificado e que a motocicleta é conduzida apenas por outros pilotos qualificados.
 - Conheça suas habilidades e limites. Ficar dentro dos seus limites pode ajudá-lo a evitar um acidente.
 - Recomendamos que você pratique a condução de sua motocicleta até se familiarizar completamente com a motocicleta e todos os seus controles.
- Muitos acidentes foram causados por erro do piloto da motocicleta. Um erro típico cometido pelo piloto é inclinar completamente em uma curva devido a velocidade excessiva ou undercornering (ângulo de inclinação insuficiente para a velocidade). Nunca conduza mais rápido do que garantido pelas condições.
- Ande com cautela em áreas desconhecidas. Você pode encontrar obstáculos ocultos que podem causar um acidente.
- A postura do piloto é importante para o controle adequado. O piloto deve manter as duas mãos no guidão e os dois pés nos apoios dos pés durante a operação para manter o controle da motocicleta.
- Certifique-se que a transmissão esteja em neutro antes de ligar o motor.

Vestuário de proteção

A maioria das mortes por acidentes de motocicleta é resultado de ferimentos na cabeça. O uso de um capacete é o fator mais crítico na prevenção ou redução de lesões na cabeça.

- Use sempre um capacete aprovado.
- Use um protetor facial ou óculos de proteção. O vento em seus olhos desprotegidos pode contribuir para um comprometimento da visão que pode atrasar a percepção de um perigo.
- O uso de uma jaqueta, botas pesadas, calças, luvas, etc., é eficaz na prevenção ou redução de escoriações ou lacerações.
- Nunca use roupas folgadas, caso contrário, eles poderão prender nos manetes de controle, apoios de pés ou rodas e causar ferimentos ou acidentes.
- Use sempre roupas de proteção que cubram as pernas, tornozelos e pés. O motor ou sistema de exaustão fica muito quente durante ou após a condução e pode causar queimaduras.

Evite envenenamento por monóxido de carbono

Todo o escape do motor contém monóxido de carbono, um gás mortal. A inalação de monóxido de carbono pode causar dores de cabeça, tontura, sonolência, náusea, confusão e, por fim, morte.

O monóxido de carbono é um gás incolor, inodoro e insípido, que pode estar presente mesmo que não seja detectado ou exale odor. Níveis mortais de monóxido de carbono podem se acumular rapidamente e você pode rapidamente ser contaminado e incapaz de se salvar. Além disso, níveis mortais de monóxido de carbono podem durar horas ou dias em áreas fechadas ou mal ventiladas. Se sentir algum sintoma de intoxicação por monóxido de carbono, deixe a área imediatamente, tome ar fresco e PROCURE TRATAMENTO MÉDICO.

- Não ligue o motor em locais fechados. Mesmo se você tentar ventilar a exaustão do motor com ventiladores ou abrir janelas e portas, o monóxido de carbono pode atingir rapidamente níveis perigosos.

- Não funcione o motor em áreas mal ventiladas ou parcialmente fechadas, como celeiros e garagens.
- Não ligue o motor ao ar livre, onde a exaustão do motor pode ser arrastada para dentro de um edifício através de aberturas, como janelas e portas.

Acessórios genuínos Yamaha

A escolha de acessórios para o seu veículo é uma decisão importante. Os acessórios genuínos da Yamaha, disponíveis apenas em concessionários Yamaha, foram projetados, testados e aprovados pela Yamaha para uso em seu veículo.

Muitas empresas sem conexão com a Yamaha fabricam peças e acessórios ou oferecem outras modificações para veículos Yamaha. A Yamaha não está em condições de testar os produtos que essas empresas de reposição produzem. Portanto, a Yamaha não pode apoiar nem recomendar o uso de acessórios não vendidos pela Yamaha ou modificações não recomendadas especificamente pela Yamaha, mesmo se vendidas e instaladas por um concessionário Yamaha.

Peças de reposição, acessórios e modificações

Embora possa encontrar produtos no mercado semelhantes em termos de design e qualidade comparados aos acessórios genuínos da Yamaha, reconheça que alguns acessórios ou modificações do mercado não são adequados devido a potenciais riscos de segurança para si ou para terceiros. A instalação de produtos de mercado ou outras modificações realizadas em seu veículo que alterem as características de projeto ou operação do veículo podem colocar você e outras pessoas sob maior risco de ferimentos graves ou morte. Você é responsável por lesões relacionadas a alterações no veículo. Tenha em mente as seguintes diretrizes, bem como as fornecidas em “Carregamento” ao montar os acessórios.

- Nunca instale acessórios que possam prejudicar o desempenho da sua motocicleta. Inspecione cuidadosamente o acessório antes de usá-lo para certificar-se que ele não reduza de nenhuma maneira a distância do solo ou a distância em curva, limite o curso da suspensão, o curso da direção ou a operação de controle.
- Os acessórios instalados no guidão ou na área do garfo dianteiro podem criar instabilidade devido à distribuição inadequada de peso. Se os acessórios forem adicionados à área do guidão ou do garfo dianteiro, eles devem ser o mais leves possível e devem ser reduzidos ao mínimo.
- Acessórios volumosos ou grandes podem afetar seriamente a estabilidade da motocicleta. O vento pode tentar levantar a motocicleta, ou a motocicleta pode se tornar instável em ventos cruzados.
- Certos acessórios podem deslocar o piloto de sua posição normal de pilotagem. Esta posição inadequada limita a liberdade de movimento do operador e pode limitar a capacidade de controle, portanto, tais acessórios não são recomendados.
- Tenha cuidado ao adicionar acessórios elétricos. Se os acessórios elétricos excederem a capacidade do sistema elétrico da motocicleta, poderá ocorrer uma falha elétrica, o que poderia causar uma perda perigosa de luzes ou potência do motor.

Rodas e pneus de reposição

Os pneus e rodas que vieram com a sua motocicleta foram projetados para combinar com as capacidades de desempenho e fornecer a melhor combinação de manuseio, frenagem e conforto. Outros pneus, rodas, tamanhos e combinações podem não ser apropriados. Consulte a página 8-16 para especificações

de pneus e mais informações sobre como substituí-los.

Transporte da motocicleta

Certifique-se de observar as seguintes instruções antes de transportar a motocicleta em outro veículo.

- Remova todos os itens soltos da motocicleta.
- Verifique se a torneira de combustível (se equipada) está na posição “OFF” e se não há vazamentos de combustível.
- Aponte a roda dianteira para a frente no reboque ou na caçamba do caminhão, e encaixe-a em um trilho para impedir o movimento.
- Desengate a transmissão (para modelos com transmissão manual).
- Prenda a motocicleta com cintas ou correias adequadas presas a partes sólidas da motocicleta, como no quadro ou na abraçadeira tripla do garfo dianteiro (e não, por exemplo, nas peças de borracha do guidão ou piscas, ou peças que possam quebrar). Escolha o local das correias com cuidado para que elas não se encostem nas superfícies pintadas durante o transporte.
- A suspensão deve ser comprimida de alguma forma pelas cintas se possível, para que a motocicleta não balance excessivamente durante o transporte.

PEÇAS INCLUÍDAS NO VEÍCULO

WAM20088

Peças incluídas

WAM30005

Chave de raio

A chave de raio é usada para apertar os raios.

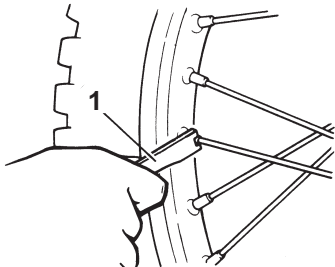

1. Chave de raio

WAM30006

Protetor do guidão

Instale o protetor do guidão de modo que a marca “a” fique voltada para trás.

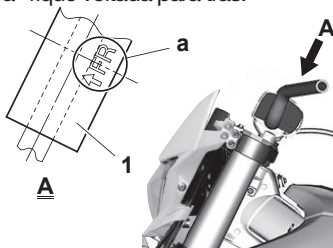

1. Protetor do guidão

WAM30007

Capa da junção da mangueira de combustível

As capas da junção da mangueira de combustível são usadas para evitar que lama, poeira e outros materiais estranhos entrem no interior quando a mangueira de combustível for desconectada.

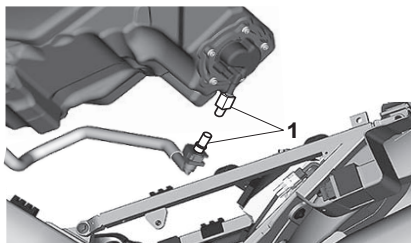

1. Capa da junção da mangueira de combustível

WAM30443

Power Tuner

Ao baixar o aplicativo Power Tuner para o smartphone e conectá-lo à rede wireless da CCU, você pode ajustar várias configurações do veículo.

WVA20460

⚠️ ADVERTÊNCIA

- Não opere o motor em uma área fechada, os gases de escape são venenosos.
- Nunca deixe fontes de chama perto da área de serviço.

WCA26050

ATENÇÃO

- Este aplicativo foi projetado para o ajuste das opções no padrão do veículo. Caso as especificações do motor (silencioso, taxa de compressão, etc.) tenham sido alteradas, o desempenho pode não corresponder às configurações reais.
- Não funcione o motor com o smartphone carregando e em sua posse. Caso contrário, o smartphone poderá ser danificado.

NOTA

- Baixe o aplicativo Power Tuner da loja Google © ou Apple ©.
- Para mais detalhes sobre o manuseio do smartphone, leia o manual do proprietário do smartphone.

PEÇAS INCLUÍDAS NO VEÍCULO

Antes de conectar-se à rede wireless da CCU (no caso de uso inicial do aplicativo Power Tuner)

1. Remova os parafusos e a capa lateral (esquerda).



1. Parafuso
2. Capa lateral (esquerda)
2. Remova a CCU e grave o número de série da CCU.

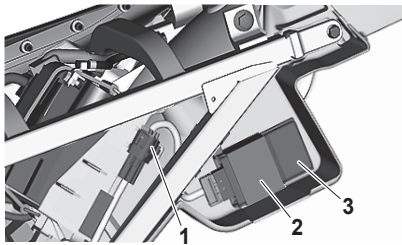

1. Conector da CCU
2. Fixador
3. CCU (Unidade de Controle de Comunicação)



3. CCU (Unidade de Controle de Comunicação)
- a. Número de série da CCU

3. Instale a CCU e a capa lateral (esquerda).

Conectando à rede wireless da CCU

WCA26060

ATENÇÃO

A CCU (Unidade de Controle de Comunicação) usa ondas de rádio de baixa frequência. A CCU pode não funcionar nas seguintes situações.

- A CCU é colocada em um local exposto a ondas de rádio de alta frequência ou outro ruído eletromagnético
- Existem instalações próximas que emite ondas de rádio de alta frequência (torres de TV ou rádio, usinas de energia, estações de transmissão, aeroportos, etc.)
- Você está carregando ou usando equipamentos de comunicação como rádios ou telefones celulares nas proximidades da CCU
- A CCU está em contato ou coberta por materiais metálicos
- Outros veículos equipados com a CCU estão nas proximidades

Em tais situações, mova a CCU para outro local e execute a operação novamente.

1. Ligue o smartphone.
2. Durante dois minutos após o interruptor de partida ser pressionado ou enquanto o motor estiver em funcionamento (a CCU está ativada), insira o número de série da CCU em seu smartphone e estabeleça uma conexão wireless (sem fio).
3. Ative o aplicativo do Power Tuner.

NOTA

Se a rede wireless da CCU não for detectada, acione o interruptor de partida novamente.

PEÇAS INCLUÍDAS NO VEÍCULO

WAM30008

Conector para conexão de peça opcional

O conector é utilizado para conectar o Power Tuner, entre outros.

WCA24810

ATENÇÃO

Quando nenhuma peça opcional, etc. estiver conectada, conecte o terminal de conexão ao conector original.

Antes de desconectar o conector, limpe completamente qualquer lama ou água presa a ele.

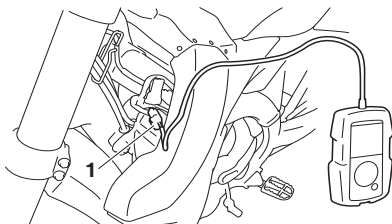

1. Conector

Nome da peça	Código da peça
GYTR Power Tuner	33D-H59C0-V1-00

O Power Tuner é uma peça opcional.

DESCRIÇÃO

Vista esquerda

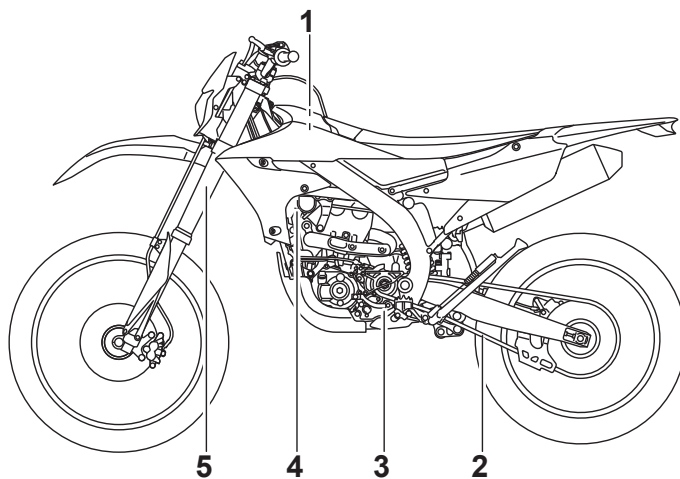

4

1. Filtro de ar
2. Corrente de transmissão
3. Pedal de câmbio
4. Botão de partida
5. Garfo dianteiro

Vista direita

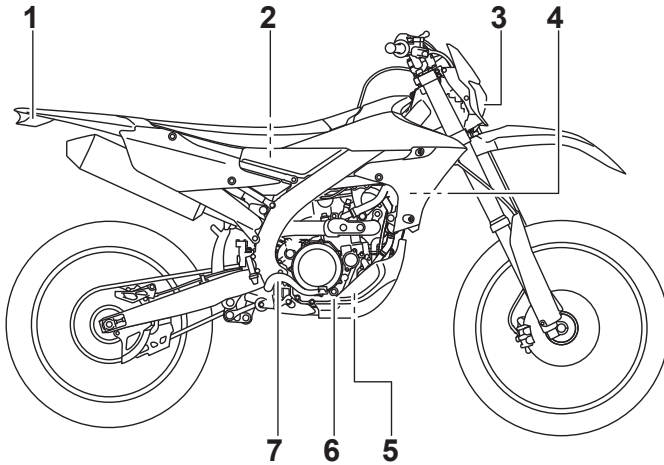

1. Lanterna
2. Tanque de combustível
3. Farol
4. Radiador
5. Parafuso de dreno do líquido de arrefecimento
6. Janela de verificação do nível do óleo
7. Pedal do freio

DESCRIÇÃO

Controles e instrumentos

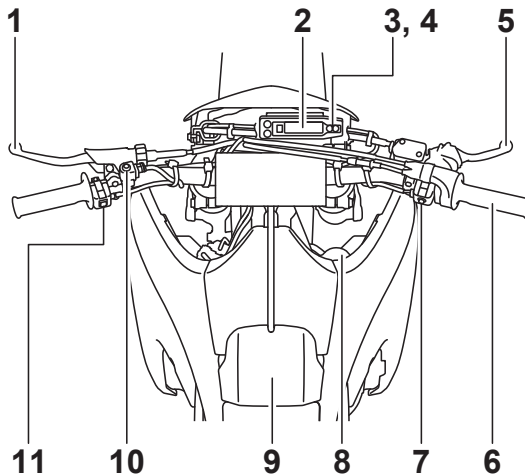

4

1. Manete da embreagem
2. Visor multifuncional
3. Luz de advertência de problema no motor “”
4. Luz de advertência do nível de combustível “”
5. Manete do freio dianteiro
6. Manopla do acelerador
7. Interruptor de partida
8. Tampa do radiador
9. Tampa do tanque de combustível
10. Interruptor de modo
11. Interruptor de parada do motor

NOTA

O projeto e as especificações deste modelo estão sujeitas a modificações sem aviso prévio. Portanto, observe que as descrições neste manual podem ser diferentes do veículo que você comprou.

FUNÇÃO DOS CONTROLES E INSTRUMENTOS

WAM20122

Função dos controles

WAM30325

Luzes de advertência

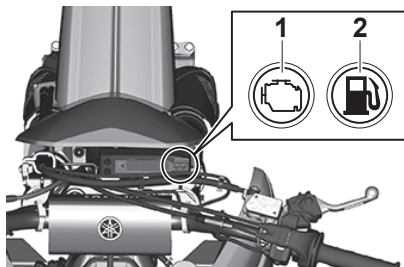

1. Luz de advertência de problema no motor “”
2. Luz de advertência do nível de combustível “”

Luz de advertência do nível de combustível “”

Esta luz de advertência acende quando o nível de combustível desce abaixo de aproximadamente 2,0 L. Quando isto ocorrer, reabasteça o mais rápido possível.

O circuito elétrico da luz de advertência pode ser verificado pressionando o interruptor de partida. A luz de advertência deve se acender por alguns segundos e então se apagar.

Se a luz de advertência não acender inicialmente quando o interruptor de partida for pressionado ou se a luz de advertência permanecer acesa, solicite a um concessionário Yamaha que verifique o circuito elétrico.

Luz de advertência de problema no motor “”

Esta luz de advertência acende ou pisca se um problema for detectado no circuito elétrico que monitora o motor. Se isto ocorrer, solicite a um concessionário Yamaha que verifique o veículo. O circuito elétrico da luz de advertência pode ser verificado pressionando o interruptor de partida. A luz de advertência deve se acender por alguns segundos e então se apagar.

Se a luz de advertência não acender inicialmente quando o interruptor de partida for pressionado ou se a luz de advertência permanecer acesa, solicite a um concessionário Yamaha que verifique o circuito elétrico.

WAM20150

Visor multifuncional

WWA19000

ADVERTÊNCIA

Certifique-se de parar o veículo antes de fazer qualquer alteração na unidade do visor multifuncional.

O visor multifuncional está equipado com o seguinte:

- Velocímetro
- Relógio
- Dois hodômetros parciais (que mostram a distância percorrida desde a última vez em que foram reiniciados)
- Medidor de consumo de combustível acumulado
- Cronômetro (que mostra o tempo acumulado desde o início da medição do cronômetro)

WAM30326

Descrição

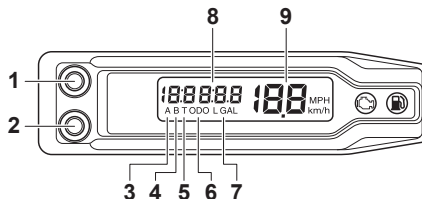

1. Botão de seleção “A”
2. Botão de seleção “B”

Tela do visor:

3. Indicador do hodômetro parcial “A”
4. Indicador do hodômetro parcial “B”
5. Indicador do cronômetro “T”
6. Indicador do hodômetro “ODO”
7. Indicador do medidor de consumo de combustível acumulado “L”, “GAL”
8. Hodômetro/Hodômetro parcial/Relógio/Cronômetro/Medidor de consumo de combustível acumulado
9. Velocímetro

FUNÇÃO DOS CONTROLES E INSTRUMENTOS

NOTA

- Os botões de operação podem ser pressionados das seguintes maneiras:
Breve pressionamento: Pressione o botão. (⇨)
- Longo pressionamento: Pressione o botão por 1 segundo ou mais. (⇨)

Para alterar um item do visor

NOTA

- O hodômetro irá travar em 199999.
- O hodômetro parcial será reiniciado e continuará contando após atingir 9999,9.
- O medidor de consumo de combustível acumulado irá travar em 19,9.

5

- Pressione o botão "A" para alterar a exibição do visor. O visor mudará na seguinte ordem:

ODO → TRIP A → TRIP B → Relógio →
Cronômetro → Consumo de combustível
acumulado → ODO.

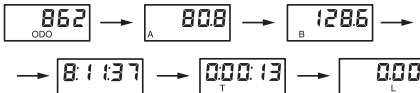
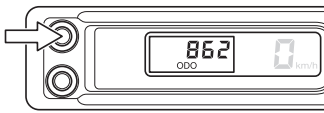

NOTA

Para redefinir os dígitos, selecione o modo desejável e pressione o botão "A" por 1 segundo ou mais.

CONFIGURANDO O CRONÔMETRO

Colocando a medição em espera

- Altere a exibição do visor para o modo cronômetro.

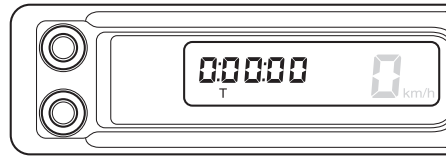

NOTA

- A medição inicial consiste nos dois modos a seguir, qualquer um dos quais pode ser selecionado.

Início manual:

Inicia a medição pelo próprio piloto operando o botão.

Início automático:

Inicia a medição do cronômetro automaticamente após a detecção do movimento da motocicleta. (Ao pressionar por um longo período o botão "A" e o botão "B" simultaneamente, a medição entrará no estado de espera.)

- Quando o cronômetro exceder 19:59:59, o valor de medição será redefinido e parado.
- Quando o último tempo percorrido permanece no visor do cronômetro e você deseja realizar uma nova medição, pressione e segure o botão "A" por 1 segundo ou mais para redefinir o cronômetro.

Início manual

- Pressione o botão "A" e o botão "B" simultaneamente para iniciar a medição do cronômetro.
- Pressione o botão "A" e o botão "B" simultaneamente para parar a medição do cronômetro.

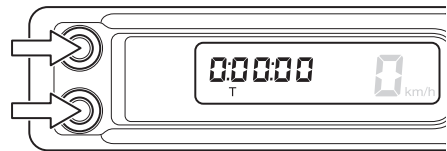

FUNÇÃO DOS CONTROLES E INSTRUMENTOS

NOTA

Um longo pressionamento no botão “A” por 1 segundo ou mais enquanto a medição do cronômetro está sendo interrompida redefinirá o valor.

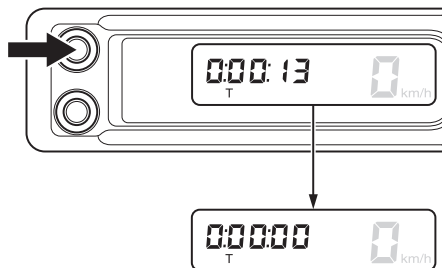

3. Pressione o botão “A” e o botão “B” simultaneamente mais uma vez para reiniciar a medição.

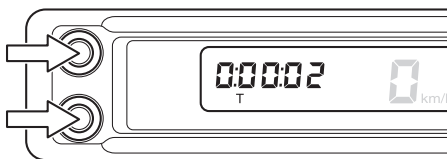

Início automático

1. Ao pressionar o botão “A” e o botão “B” simultaneamente por 1 segundo ou mais enquanto a medição do cronômetro estiver parada, a medição do cronômetro automático será definida.

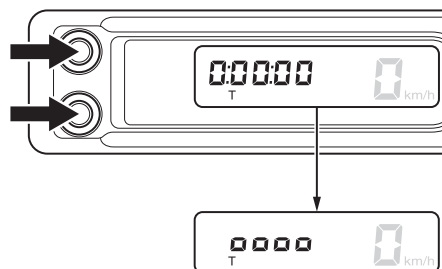

NOTA

- Quando a medição estiver pronta para iniciar com início automático, o visor do cronômetro ativará a rolagem da esquerda para a direita.
- Quando a velocidade exceder 10 km/h, a medição será iniciada.

2. Pressione o botão “A” e o botão “B” simultaneamente para parar a medição do cronômetro.

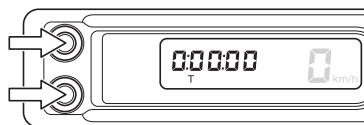

NOTA

Dê um longo pressionamento no botão “A” por 1 segundo ou mais enquanto a medição do cronômetro está sendo interrompida, isso redefinirá o valor.

Quando a reinicialização for concluída, o início automático será cancelado. Se você quiser definir o início automático novamente, execute a etapa (1) das configurações.

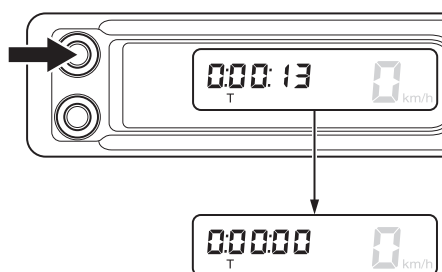

3. Pressione o botão “A” e o botão “B” simultaneamente mais uma vez para reiniciar a medição.

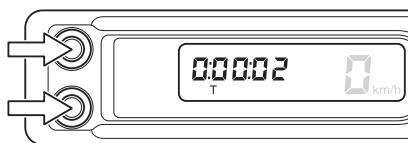

FUNÇÃO DOS CONTROLES E INSTRUMENTOS

MODO DE CONFIGURAÇÃO

Mudando para o modo de configuração

1. Mantenha o botão “A” pressionado e ligue o visor.

Depois que a tela for ligada, quando o modo de configuração for alterado para a primeira configuração de brilho da luz de fundo, solte o botão “A”.

O visor mudará na seguinte ordem:

Ajuste do brilho da luz de fundo → Ajuste da hora do relógio (hora) → Ajuste da hora do relógio (minutos) → Ajuste da unidade → Ajuste da correção do consumo de combustível → Ajuste do brilho da luz de fundo.

5

NOTA

Se ocorrer uma das seguintes situações durante a execução do modo de configuração, o valor de configuração exibido será aceito mesmo que as configurações não tenham sido concluídas e a exibição do modo de configuração desaparecerá.

- O visor foi desligado
- A motocicleta foi movida
- Ocorreu um erro de comunicação

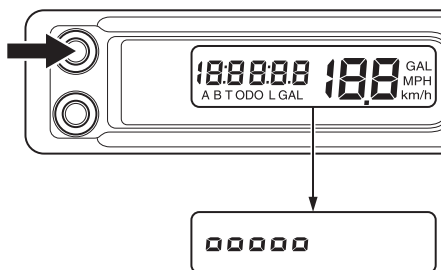

Configuração do brilho da luz de fundo

1. Pressione o botão “B” e ajuste o brilho.
2. Quando o botão “B” é pressionado, o número de segmentos aumentará um a um à medida que o brilho do visor aumenta. Se você pressionar o botão “B” quando 5 segmentos (configuração mais alta) forem selecionados, os segmentos

voltarão para “- - - - -” e o brilho do visor ficará baixo.

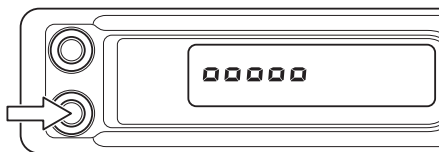

3. Ao ajustar o brilho conforme desejado, pressione o botão “A”.

A configuração do brilho do visor será mantida e a exibição do visor multifuncional mudará para a configuração da hora do relógio.

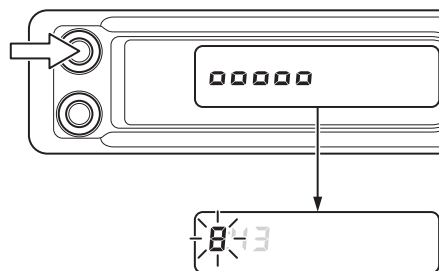

Ajustando a hora do relógio

Ajustando a hora

1. Pressione o botão “B” para ajustar a hora. Um longo pressionamento no botão adiantará a hora.

NOTA

Os dígitos passíveis de ajuste continuarão piscando.

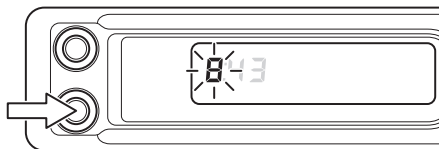

2. Pressione o botão “A” para definir a hora e, em seguida, mude para a configuração dos minutos.

FUNÇÃO DOS CONTROLES E INSTRUMENTOS

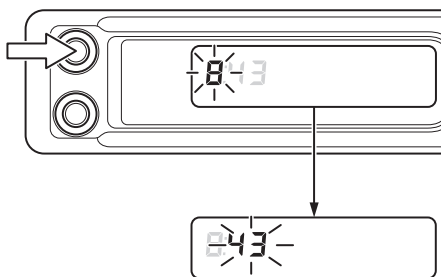

Ajustando o minuto

1. Pressione o botão “B” para ajustar os minutos. Um longo pressionamento no botão adiantará o minuto.

NOTA

Os dígitos passíveis de ajuste continuarão piscando.

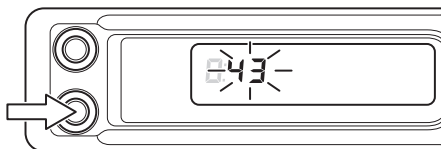

2. Pressione o botão “A” para definir os minutos. A configuração da hora será mantida e a exibição do visor multifuncional mudará para a configuração de exibição da unidade.

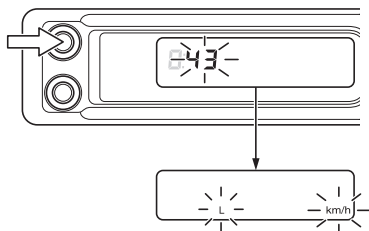

Configurando a mudança de unidade

1. Pressione o botão “B” para alterar as unidades do velocímetro e combustível. O visor da unidade mudará na seguinte ordem:

Medidor de consumo de combustível acumulado: L → GAL → L
Velocímetro: km/h → MPH → km/h.

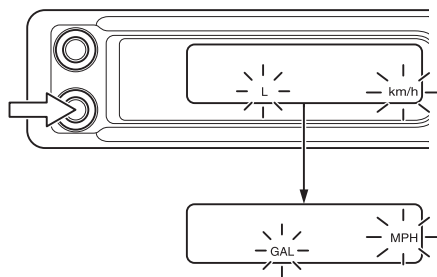

2. Pressione o botão “A” para definir a unidade. A configuração da unidade será mantida e a tela do visor multifuncional mudará para a configuração de correção do consumo de combustível.

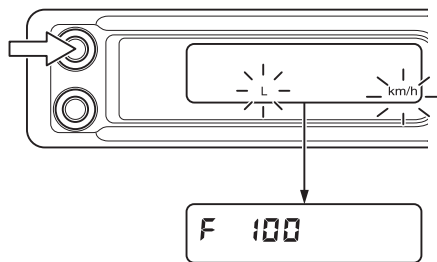

Configurando a correção do consumo de combustível

A correção do consumo de combustível acumulado é um modo que ajusta a taxa de consumo de combustível de acordo com o estilo de pilotagem do piloto e a temperatura ambiente.

1. Pressione o botão “B” para ajustar a configuração. Um longo pressionamento no botão adiantará o valor de configuração.

NOTA

- O valor de ajuste inicial da correção do consumo de combustível acumulado é definido como 100%.
- Presse o botão “B” para um valor de configuração de 110% retornará a configuração para 90%.

FUNÇÃO DOS CONTROLES E INSTRUMENTOS

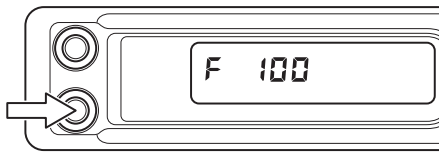

2. Pressione o botão “A” para definir o valor de correção do consumo de combustível. O valor de correção será mantido e a exibição do visor multifuncional mudará para a configuração do brilho da luz de fundo.

NOTA

Ao encerrar o modo de configuração, dê um longo pressionamento no interruptor de parada do motor para desligar a tela e encerrar o modo de configuração.

5

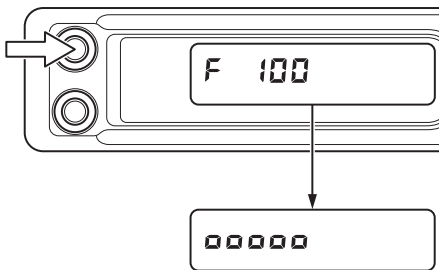

FUNÇÃO DOS CONTROLES E INSTRUMENTOS

WAM30330

Diagrama de função

NOTA

O diagrama a seguir ilustra o visor multifuncional em relação à direção e condição de operação envolvidas em cada uma de suas funções.

- | | | | | | |
|--|----------|--|--|----------|-----------------------------------|
| | A | Um breve pressionamento no botão muda a operação na direção da seta. | | E | Função do visor |
| | B | Um breve pressionamento no botão muda a operação em ambas as direções da seta. | | F | Medida em que o visor pode operar |
| | C | Um longo pressionamento no botão muda a operação na direção da seta. | | | |
| | D | Um longo pressionamento no botão muda a operação em ambas as direções da seta. | | | |

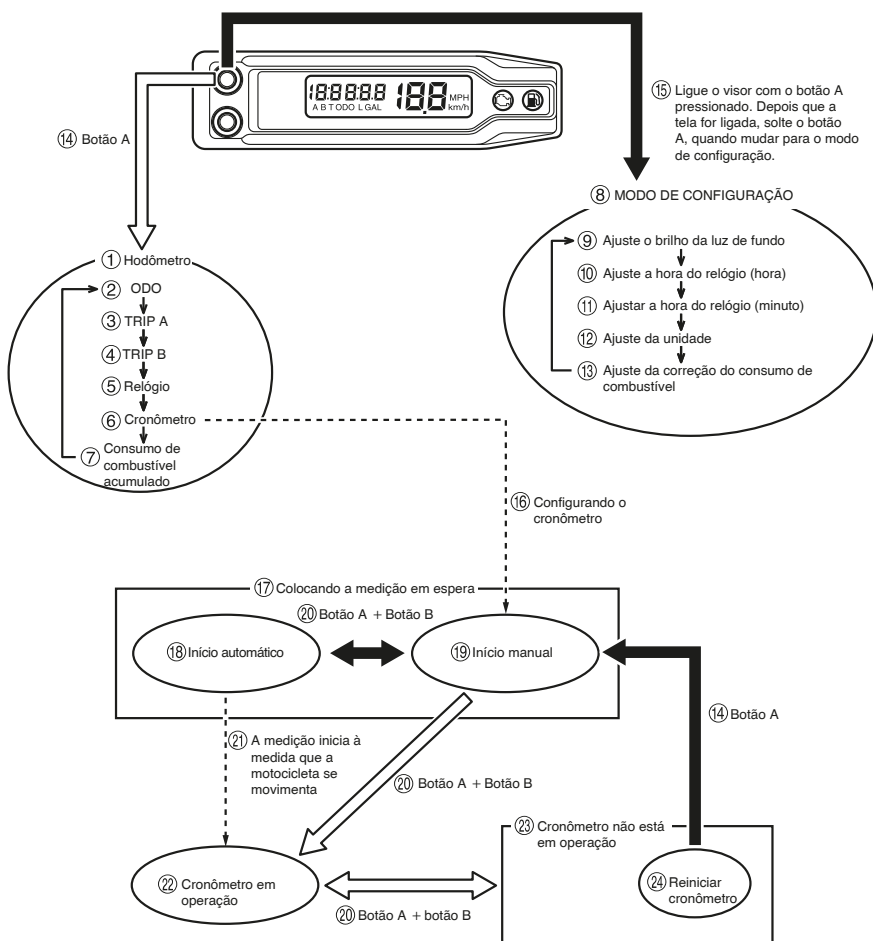

FUNÇÃO DOS CONTROLES E INSTRUMENTOS

- A: Um breve pressionamento no botão muda a operação na direção da seta.
 - B: Um breve pressionamento no botão muda a operação em ambas as direções da seta.
 - C: Um longo pressionamento no botão muda a operação na direção da seta.
 - D: Um longo pressionamento no botão muda a operação em ambas as direções da seta.
 - E: Função do visor
 - F: Medida em que o visor pode operar
1. Hodômetro
 2. ODO
 3. Trip A
 4. Trip B
 5. Relógio
 6. Cronômetro
 7. Consumo de combustível acumulado
 8. MODO DE CONFIGURAÇÃO
 9. Ajuste do brilho da luz de fundo
 10. Ajuste da hora do relógio (hora)
 11. Ajuste a hora do relógio (minuto)
 12. Ajuste da unidade
 13. Ajuste da correção do consumo de combustível
 14. Botão A
 15. Ligue o visor com o botão A pressionado. Depois que a tela for ligada, solte o botão A, quando mudar para o modo de configuração.
 16. Configurando o cronômetro
 17. Colocando a medição em espera
 18. Início automático
 19. Início manual
 20. Botão A + botão B
 21. A medição inicia à medida que a motocicleta se movimenta.
 22. Cronômetro em operação
 23. Cronômetro não está em operação
 24. Reiniciar cronômetro

FUNÇÃO DOS CONTROLES E INSTRUMENTOS

WAM30182

Interruptores do guidão

WAM30182

Interruptor de parada do motor

O interruptor de parada do motor está localizado no lado esquerdo do guidão. Mantenha o interruptor pressionado até que o motor pare. Após o motor parar, o visor multifuncional irá desligar e a fonte de alimentação para a ECU será cortada se o interruptor de parada do motor for pressionado e segurado.

NOTA

O visor multifuncional desligará após um minuto se o interruptor de parada do motor não for pressionado.

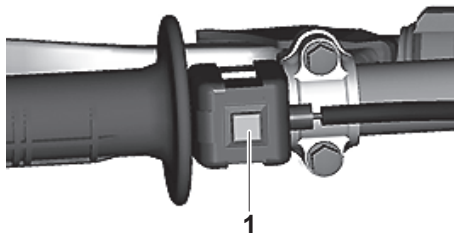

1. Interruptor de parada do motor

WAM30182

Interruptor de partida do motor

O interruptor de partida do motor está localizado no lado direito do guidão. Pressione este interruptor para dar partida no motor.

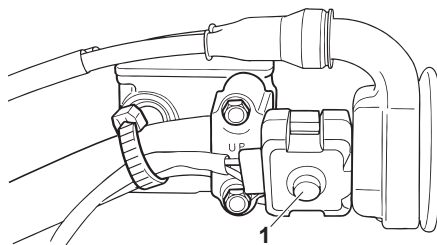

1. Interruptor de partida do motor

WAM30471

Interruptor de modo

O interruptor de modo está localizado no lado esquerdo do guidão.

Pressione o interruptor de modo para mudar entre mapa 1 e mapa 2.

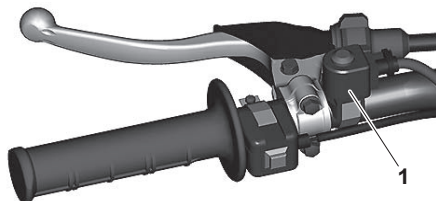

1. Interruptor de modo

Para mudar o modo

1. Coloque na posição neutra.
2. Dê partida no motor.
3. Pressione o interruptor de modo.

Mapa 1

Boa potência do motor e resposta do acelerador.

Mapa 2

Resposta suave do acelerador para pilotagem em seções técnicas.

NOTA

Você pode usar o aplicativo Power Tuner para ajustar as configurações do mapeamento. Quando a luz do interruptor de modo está iluminada, mapa 2 está selecionado.

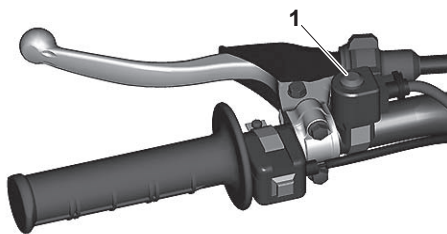

1. Luz do interruptor de modo

FUNÇÃO DOS CONTROLES E INSTRUMENTOS

4WAM30184

Manete da embreagem

O manete da embreagem está localizado no lado esquerdo do guidão. O manete da embreagem engata e desengata a embreagem. Puxe o manete da embreagem em direção ao guidão para desengatar a embreagem e solte o manete para engatar a embreagem.

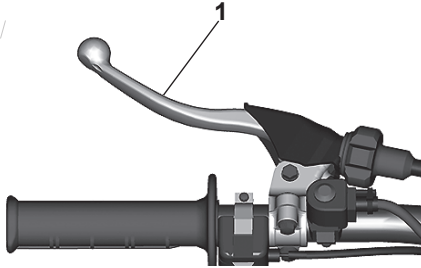

1. Manete da embreagem

WAM30185

Pedal de câmbio

O pedal de câmbio adotou um método de 1 para baixo e 5 para cima (pressione para baixo e empurre para cima). Pressione para baixo de N (neutro) para 1ª marcha e para cima para 2ª a 6ª marcha.

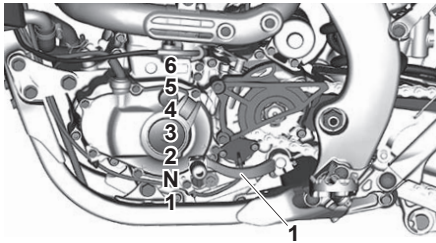

1. Pedal de câmbio

Pontos de mudança de marcha

Os pontos de mudança de marcha durante a aceleração e desaceleração são mostrados na tabela abaixo.

Pontos de mudança (aceleração):

1ª → 2ª : 20km/h

2ª → 3ª : 30km/h

3ª → 4ª : 40km/h

4ª → 5ª : 50km/h

5ª → 6ª : 60km/h

Pontos de mudança (desaceleração):

6ª → 5ª : 45km/h

5ª → 4ª : 35km/h

4ª → 3ª : 25km/h

3ª → 2ª : 25km/h

2ª → 1ª : 25km/h

WAM30187

Manopla do acelerador

A manopla do acelerador está localizada no lado direito do guidão. A manopla do acelerador acelera ou desacelera o motor.

Para acelerar, gire a manopla em sua direção; para desacelerar, afaste-a de você.

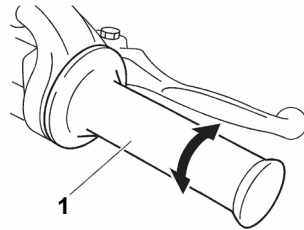

1. Manopla do acelerador

WAM30188

Manete do freio

O manete do freio está localizado no guidão direito. Puxe-o em direção ao guidão para acionar o freio dianteiro.

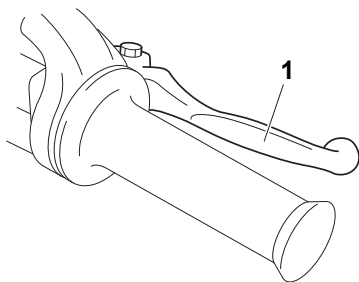

1. Manete do freio

WAM30189

Pedal do freio

O pedal do freio está localizado no lado direito da motocicleta. Pressione o pedal do freio para ativar o freio traseiro.

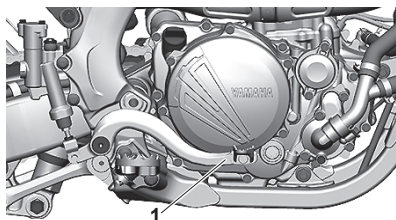

1. Pedal do freio

WAM301890

Cavelete lateral

Este cavelete lateral é usado para suportar somente a motocicleta quando estiver em pé.

WWA18980

⚠ ADVERTÊNCIA

- Nunca aplique força adicional ao cavelete lateral.
- Levante o cavelete lateral antes da partida.

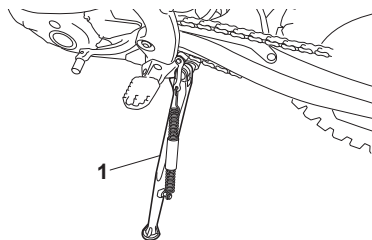

1. Cavelete lateral

WAM30444

Botão de partida

A partida de um motor a frio requer uma quantidade maior de ar de admissão, que é fornecida pelo botão de partida.

Empurrar o botão na direção “a” aciona a partida, resultando em um ângulo maior da válvula de aceleração.

NOTA

Ao acionar a manopla do acelerador na direção de fechamento, o botão de partida se move na direção “b” como mostrado abaixo e retorna à sua posição original.

WWA20470

⚠ ADVERTÊNCIA

Ao manusear o botão de partida, tenha cuidado para não se queimar nos tubos de escape.

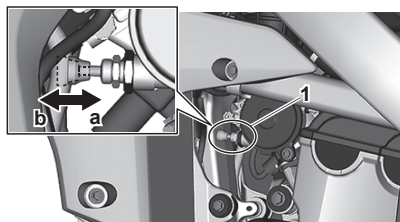

1. Botão de partida

FUNÇÃO DOS CONTROLES E INSTRUMENTOS

WAM301892

Tampa do tanque de combustível

A tampa do tanque de combustível está localizada embaixo da capa da tampa do tanque de combustível.

Remova a capa da tampa do tanque de combustível para abrir a tampa do tanque de combustível.

NOTA

- Para remover a capa da tampa do tanque de combustível, insira os dedos sob a parte “a” e, em seguida, use as duas mãos para levá-la em direção à parte traseira do veículo.
- Instale a capa da tampa do tanque de combustível depois de colocar as cintas completamente por baixo do assento.

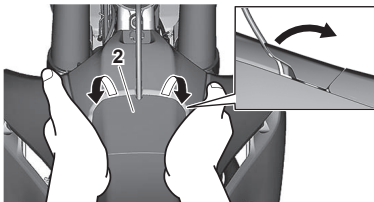
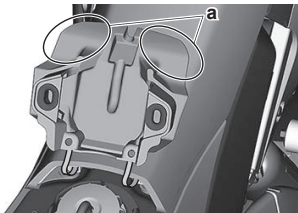
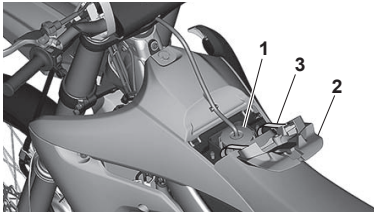

1. Tampa do tanque de combustível
2. Capa da tampa do tanque de combustível
3. Cinta

WAM30016

Assento

Para remover o assento

NOTA

A capa da tampa do tanque de combustível e o assento são acopladas umas às outras com uma cinta plástica. Ao retirar o assento, retire sempre a capa da tampa do tanque de combustível.

1. Remova a capa da tampa do tanque de combustível.

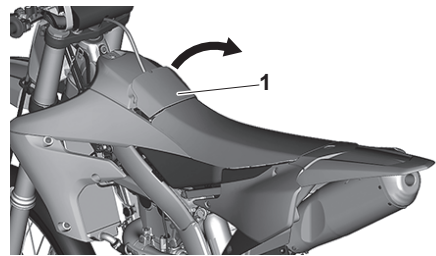

1. Capa da tampa do tanque de combustível
2. Retire os parafusos laterais.
3. Remova o assento.

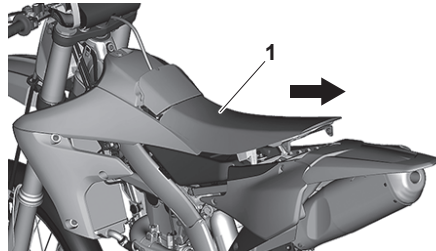

1. Assento

Para instalar o assento

1. Insira as projeções na frente dos fixadores do assento.
2. Coloque o assento na posição original e aperte os parafusos.
3. Instale a capa da tampa do tanque de combustível.

FUNÇÃO DOS CONTROLES E INSTRUMENTOS

NOTA

Certifique-se que o assento está bem preso antes de conduzir.

WAM30238

Sangria de ar do garfo dianteiro

NOTA

Se o movimento inicial do garfo dianteiro parecer rígido durante uma corrida, alivie a pressão interna do garfo dianteiro.

1. Utilize um cavalete adequado para elevar a roda traseira do chão.

⚠ ADVERTÊNCIA

Apóie o veículo com segurança de modo que não haja risco de queda.

2. Remova o parafuso de sangria e libere a pressão interna do garfo dianteiro.

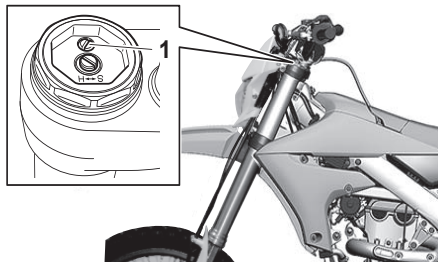

1. Parafuso de sangria
3. Aperte o parafuso de sangria com o torque especificado.

Torque de aperto:

Parafuso de sangria:
0,13 kgf.m (1,3 N.m)

WAM30239

Ajustes das bengalas do garfo dianteiro

VWA19180

⚠ ADVERTÊNCIA

- Sempre ajuste os garfos dianteiros esquerdo e direito uniformemente. Se isso não for feito, o veículo pode ter pouca estabilidade.
- Apóie o veículo com segurança de modo que não haja risco de queda.

Força de amortecimento de retorno

Para aumentar a força de amortecimento de retorno e com isso endurecer a suspensão, gire o ajustador na direção "a". Para diminuir a força de amortecimento de retorno e com isso suavizar a suspensão, gire o ajustador na direção "b".

Amortecimento de retorno:

Mínimo (macio)

20 cliques na direção "b"*

Padrão

9 cliques na direção "b"*

Máximo (rígido)

0 cliques na direção "b"*

*Com o parafuso de ajuste totalmente girado na direção "a"

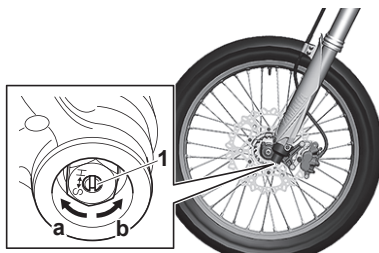

1. Ajustador

FUNÇÃO DOS CONTROLES E INSTRUMENTOS

Força de amortecimento da compressão

WCA24350

ATENÇÃO

Não gire o ajustador à força além do seu alcance de ajuste.

Para aumentar a força de amortecimento da compressão e com isso endurecer a suspensão, gire o ajustador na direção “a”. Para diminuir a força de amortecimento da compressão e com isso suavizar o amortecimento da compressão, gire o ajustador na direção “b”.

Amortecimento de compressão

Mínimo (macio)

20 cliques na direção “b”*

Padrão

12 cliques na direção “b”*

Máximo (rígido)

0 cliques na direção “b”*

*Com o parafuso de ajuste totalmente girado na direção “a”

5

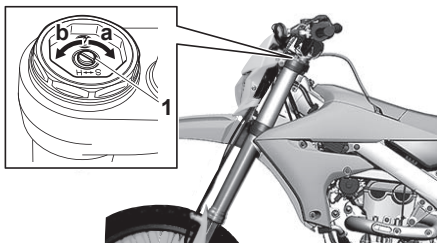

1. Ajustador

WAM30242

Ajuste do conjunto do amortecedor traseiro

Este conjunto do amortecedor traseiro está equipado com um ajustador da pré-carga da mola.

⚠️ ADVERTÊNCIA

Este ajuste deve ser executado por um concessionário Yamaha, pois é necessário desmontar o chassi traseiro do veículo.

WCA24360

ATENÇÃO

Não gire o ajustador à força além do seu alcance de ajuste.

Pré-carga da mola

1. Solte a contraporca;
2. Solte o ajustador até que haja alguma folga entre a mola e o ajustador.
3. Meça o comprimento livre da mola “a”.

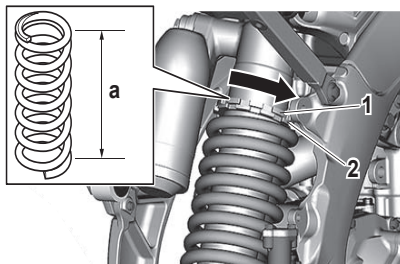

1. Contraporca
2. Ajustador
4. Para aumentar a pré-carga da mola e com isso endurecer a suspensão, gire o ajustador na direção “b”. Para diminuir a pré-carga da mola e com isso suavizar a suspensão, gire o ajustador na direção “c”.

Posições de ajuste da pré-carga da mola:

Mínimo

Posição na qual a mola é girada em 1,5 mm a partir do seu comprimento livre.

Padrão

Posição na qual a mola é girada em 8,0 mm a partir do seu comprimento livre.

Máximo

Posição na qual a mola é girada em 18 mm a partir do seu comprimento livre.

FUNÇÃO DOS CONTROLES E INSTRUMENTOS

NOTA

- Certifique-se de remover toda a sujeira e lama ao redor da contraporca e do anel de ajuste antes do ajuste.
- O comprimento da mola (instalado) muda 1,5 mm por volta do anel de ajuste.

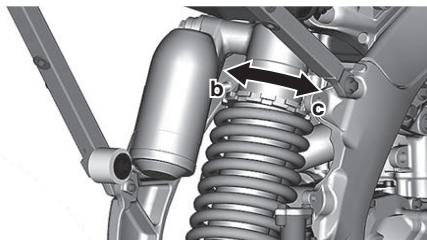

5. Aperte a contraporca.

Amortecimento de retorno

Para aumentar a força de amortecimento de retorno e com isso endurecer a suspensão, gire o ajustador na direção “a”. Para diminuir a força de amortecimento de retorno e com isso suavizar a suspensão, gire o ajustador na direção “b”.

Amortecimento de retorno:

Mínimo (macio)

30 cliques na direção “b”*

Padrão

11 cliques na direção “b”*

Máximo (rígido)

0 cliques na direção “a”

*Com o parafuso de ajuste totalmente girado na direção “a”

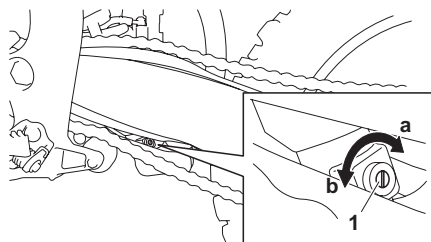

1. Ajustador

Força de amortecimento da compressão (para amortecimento da compressão rápida)

WCA24370

ATENÇÃO

Não gire o ajustador à força além do seu alcance de ajuste.

Para aumentar a força de amortecimento da compressão (compressão rápida) e com isso endurecer o amortecimento da compressão, gire o ajustador na direção “a”. Para diminuir a força de amortecimento da compressão (compressão rápida) e com isso suavizar o amortecimento da compressão, gire o ajustador na direção “b”.

Amortecimento de compressão rápida:

Mínimo (macio)

2 voltas na direção “b”*

Padrão

1-3/4 volta(s) na direção “b”*

Máximo (rígido)

0 voltas na direção “b”*

*Com o parafuso de ajuste totalmente girado na direção “a”

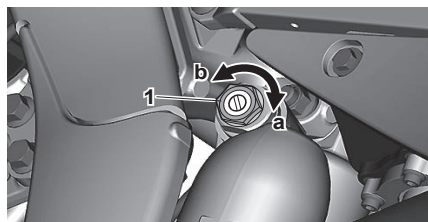

1. Ajustador

Força de amortecimento da compressão (para amortecimento da compressão lenta)

WCA24390

ATENÇÃO

Não gire o ajustador à força além do seu alcance de ajuste.

Para aumentar a força de amortecimento da compressão (compressão lenta) e com isso endurecer o amortecimento da compressão, gire o ajustador na direção “a”. Para diminuir a força de amortecimento da compressão (compressão

FUNÇÃO DOS CONTROLES E INSTRUMENTOS

lenta) e com isso suavizar o amortecimento da compressão, gire o ajustador na direção “b”.

Amortecimento de compressão lenta

Mínimo (macio)

20 cliques na direção “b”*

Padrão

11 cliques na direção “b”*

Máximo (rígido)

0 cliques na direção “b”*

*Com o parafuso de ajuste totalmente girado na direção “a”

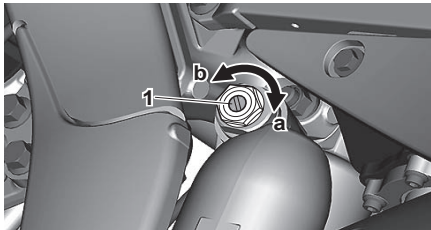

5

1. Ajustador

Sistema de corte do circuito de partida

O sistema de corte do circuito de partida (composto pelo interruptor da embreagem e o interruptor de neutro) evita a partida quando a transmissão está engrenada e o manete da embreagem não está pressionado.

Verifique periodicamente a operação do sistema de corte do circuito de partida, de acordo com o seguinte procedimento.

NOTA

Esta verificação é mais confiável se for executada com o motor quente.

FUNÇÃO DOS CONTROLES E INSTRUMENTOS

Com o motor desligado:
1. Coloque a transmissão em ponto morto.
2. Pressione o interruptor de partida.
O motor funciona?

SIM

NÃO

ADVERTÊNCIA

Se um problema for notado, solicite a um concessionário Yamaha para verificar o veículo antes da condução.

O interruptor do ponto morto pode não estar funcionando corretamente. **O veículo não deverá ser conduzido.**

3. Desligue o motor.
4. Coloque a transmissão em marcha.
5. Pressione o manete da embreagem.
6. Pressione o interruptor de partida.
O motor funciona?

SIM

NÃO

O interruptor da embreagem pode não estar funcionando corretamente. **O veículo não deverá ser conduzido.**

O sistema está OK. **A motocicleta pode ser conduzida.**

PARA SUA SEGURANÇA - INSPEÇÃO ANTES DO USO

WAM20134

Antes de pilotar em uma operação de amaciamento, comum ou corrida, verifique se a motocicleta está em boas condições de funcionamento.

ADVERTÊNCIA

Falhas na inspeção ou manutenção do veículo aumentam a possibilidade de um acidente ou dano ao equipamento. Não conduza o veículo se você encontrar algum problema. Se o problema não puder ser resolvido pelos procedimentos indicados neste manual, leve o veículo para ser inspecionado por um concessionário Yamaha.

Antes de usar a motocicleta, verifique os seguintes pontos:

WAM30209

ITEM	INSPEÇÃO	Página
Líquido de arrefecimento	Verifique se o líquido de arrefecimento está cheio até a tampa do radiador. Verifique o sistema de arrefecimento quanto a vazamentos.	8-11
Combustível	Verifique se o tanque de combustível está abastecido com gasolina nova. Verifique a linha de combustível quanto a vazamentos.	7-1
Óleo de motor	Verifique se o nível de óleo está correto. Verifique a linha óleo e o cárter quanto a vazamentos.	8-9
Mudança de marchas e embreagem	Verifique se as engrenagens podem ser engatadas corretamente e a embreagem funciona suavemente.	8-11
Manopla do acelerador/ Alojamento	Verifique se a operação da manopla do acelerador e a folga livre estão corretamente ajustados. Lubrifique o alojamento da manopla do acelerador, se necessário.	8-14
Freios	Verifique a folga do freio dianteiro e o efeito do freio dianteiro e traseiro.	8-19 8-20
Corrente de transmissão	Verifique a folga e o alinhamento da corrente de transmissão. Verifique se a corrente de transmissão está lubrificada adequadamente.	8-22
Rodas	Verifique se há desgaste excessivo e a pressão dos pneus. Verifique se há raios soltos e se não há folga excessiva.	8-18 8-29

PARA SUA SEGURANÇA - INSPEÇÃO ANTES DO USO

Direção	Verifique se o guidão pode ser girado suavemente e não está com folga excessiva.	—
Garfo dianteiro e amortecedor traseiro	Verifique se eles funcionam suavemente e se não há vazamento de óleo.	8-25 5-13
Cabos (fiação)	Verifique se os cabos da embreagem e do acelerador se movem suavemente. Verifique se eles não estão presos quando o guidão está girando ou quando o garfo dianteiro se desloca para cima e para baixo.	—
Tubo de escape	Verifique se o tubo de escape está bem montado e não há rachaduras.	8-15
Coroa da roda traseira	Verifique se o parafuso de aperto da coroa não está solta.	—
Lubrificação	Verifique quanto a operação suave. Lubrifique se necessário.	8-24
Parafusos e porcas	Verifique se há parafusos e porcas soltas no chassi e motor.	7-4
Conectores dos fios	Verifique se o magneto AC, a ECU e a bobina de ignição estão conectados firmemente.	—
Configurações	A motocicleta está configurada adequadamente para as condições do curso de corrida e do tempo ou levando em consideração os resultados dos testes antes da corrida? A inspeção e a manutenção são feitas completamente?	—

NOTA

Realize a manutenção habitual o suficiente para que, no percurso, apenas seja possível confirmar e ajustar ajustes simples, a fim de obter tempo suficiente para o uso efetivo.

PONTOS IMPORTANTES SOBRE A CONDUÇÃO E OPERAÇÃO

WAM20123

Partida e amaciamento

Leia atentamente o Manual do Proprietário para se familiarizar com todos os controles. Se houver algum controle ou função que não entendeu, pergunte ao seu concessionário Yamaha.

⚠️ ADVERTÊNCIA

Falha na familiarização dos comandos pode causar a perda de controle e consequentemente riscos de acidente e danos pessoais.

WAM30193

Combustível

Utilize sempre o combustível recomendado conforme indicado abaixo. Além disso, certifique-se de usar gasolina nova no dia da corrida.

Combustível recomendado:

Gasolina Premium
Capacidade do tanque de combustível
7,9 L
Quantidade reserva de combustível
2,0 L

WCA24180

ATENÇÃO

Use apenas gasolina premium. O uso de outro tipo de gasolina causará graves danos às partes internas do motor, como válvulas, anéis de pistão e sistema de escape, etc.

NOTA

Sua motocicleta Yamaha foi desenvolvida para ser abastecida com gasolina premium. Após o abastecimento, se o motor produzir um ruído diferente (pré-ignição), use gasolina de uma marca diferente.

WWA19010

⚠️ ADVERTÊNCIA

- Para reabastecer, desligue o motor e tenha cuidado suficiente para não derramar combustível. Evite reabastecer próximo a chamas.
- Reabasteça depois que o motor, o tubo de escape, etc. tiverem esfriado.

WAM30194

Nota de condução

WWA19020

⚠️ ADVERTÊNCIA

Nunca dê partida no motor em uma área fechada. Os gases de escape são venenosos; eles podem causar perda de consciência e morte em um tempo muito curto. Sempre opere a motocicleta em uma área bem ventilada.

WCA25910

ATENÇÃO

- Se o acelerador estiver aberto, a mistura de ar / combustível pode estar muito pobre para o motor dar partida.
- Antes de dar partida na motocicleta, execute as verificações na lista de inspeção antes do uso.

WAM30196

Partida em um motor frio

WCA24200

ATENÇÃO

Para máxima vida útil do motor, nunca acelere quando o motor estiver frio.

Para que o sistema de corte do circuito de partida permita a partida, uma das seguintes condições deve ser atendida:

- A transmissão estar em neutro.
 - A transmissão engatada com o manete da embreagem acionado.
1. Pressione o botão de partida completamente.

NOTA

Quando a temperatura ambiente for de 15°C ou abaixo, use o botão de partida. Não acione a manopla do acelerador ao acionar o botão de partida.

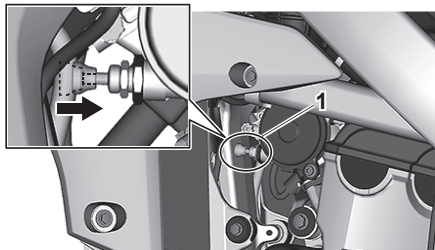

1. Botão de partida
2. Feche completamente o acelerador.
3. Dê partida no motor, pressionando o interruptor de partida.

Se o motor não der partida ao usar o interruptor de partida, solte-o, aguarde alguns segundos e tente novamente. Cada tentativa de partida deve ser a mais curta possível para preservar a bateria. Não acione o motor mais de 10 segundos em qualquer tentativa.

WWA25920

ATENÇÃO

Se o motor de partida não girar quando o interruptor de partida for pressionado, pare de pressionar imediatamente afim de evitar carga extra no motor de partida.

4. Quando o motor começar a funcionar, aqueça-o por um ou dois minutos a uma velocidade constante (de 3.000 a 5.000 rpm) e, em seguida, retorne o botão de partida para a posição original.

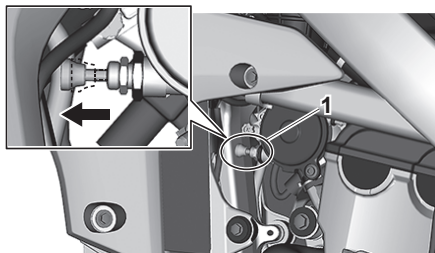

WWA19030

⚠️ ADVERTÊNCIA

Uma vez que o gás de escape contém ingredientes nocivos, não dê partida ou aqueça o motor em um local mal ventilado ou em um local estreito e fechado.

5. Para parar o motor, pressione o interruptor de parada do motor.

NOTA

Continue pressionando o interruptor de parada do motor até que o motor pare completamente.

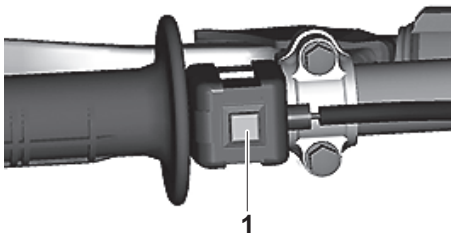

1. Interruptor de parada do motor

WAM30197

Partida em um motor aquecido

Siga o mesmo procedimento usado para ligar o motor frio, com a exceção de que o botão de partida não é necessário quando o motor está aquecido.

WAM30198

Procedimentos de amaciamento

Um amaciamento é importante para que as partes rotativas, as superfícies deslizantes e as áreas de fixação possam se ajustar umas às outras e que o condutor possa se acostumar com a motocicleta.

WCA25811

ATENÇÃO

Antes de pilotar, faça a manutenção no elemento do filtro de ar.

1. Depois de aquecer o motor, conduza por aproximadamente 20 minutos com o acelerador aberto a 1/2 volta ou menos.

NOTA

Este modelo está equipado com um sistema de parada automática do motor. O motor para automaticamente se ficar em marcha lenta por 7 minutos. Se o motor parar, pressione o interruptor de partida para reiniciar o motor.

7

2. Faça uma parada e verifique as áreas de fixação quanto a folgas, vazamentos de óleo ou outros problemas.
3. Então, conduza por aproximadamente 40 minutos com o acelerador aberto 3/4 de volta ou menos.
4. Faça uma parada novamente e verifique as áreas de fixação completamente quanto a folgas, vazamentos de óleo ou outros problemas. Verificações e ajustes minuciosos são necessários, em particular, para folga de cabos, folga do freio, folga da corrente de transmissão, folga dos raios e assim por diante.

WCA25821

ATENÇÃO

Após o amaciamento ou após cada corrida, sempre verifique os pontos de torque. (Consulte a página 7-4);

Além disso, quando as peças a seguir são substituídas, é necessário um amaciamento.

- **Cilindro e virabrequim:** Um amaciamento é necessário por cerca de uma hora.
- **Pistão, anel do pistão, válvula, virabrequim e engrenagem:** Um amaciamento é necessário por aproximadamente 30 minutos com o acelerador aberto a 1/2 volta ou menos.

Observe atentamente o estado do motor durante um amaciamento.

Para pontos de verificação em um amaciamento, consulte a página 7-3. Se algum problema for detectado, pare imediatamente o motor e faça uma verificação.

WAM20124

Manutenção após o amaciamento

Depois de um amaciamento, faça uma manutenção cuidadosa para se preparar para o próximo treino ou corrida. (Consulte a página 6-1).

PONTOS IMPORTANTES SOBRE A CONDUÇÃO E OPERAÇÃO

WAM20125

Pontos de verificação de torque

Construção do chassi	Assento combinado e tanque de combustível		Tanque de combustível para o chassi	
			Chassi para o chassi traseiro	
			Chassi para o protetor do motor	
Fixação do motor			Chassi para o motor	
			Suporte do motor para o motor	
			Suporte do motor para o chassi	
Assento			Assento para o chassi	
Direção	Coluna de direção para o guidão		Coluna de direção para o chassi	
			Coluna de direção para a mesa superior	
			Mesa superior para o guidão	
Suspensão	Dianteira	Coluna de direção para o garfo dianteiro	Garfo dianteiro para a mesa superior	
			Garfo dianteiro para a mesa inferior	
	Traseira	Link	Conjunto dos links	
			Link para o chassi	
			Link para o amortecedor traseiro	
			Link para a balança traseira	
		Fixação do amortecedor traseiro	Amortecedor traseiro e chassi	
		Fixação da balança traseira	Aperto do eixo de articulação	
Rodas	Fixação da roda		Dianteira	Aperto do eixo da roda
				Aperto do fixador do eixo
				Aperto do raio da roda
			Traseira	Aperto do eixo da roda
				Roda para a coroa da roda traseira
				Aperto do raio da roda

PONTOS IMPORTANTES SOBRE A CONDUÇÃO E OPERAÇÃO

Freios	Dianteiro	Pinça de freio para o garfo dianteiro
		Disco de freio para a roda
		Aperto do parafuso de união
		Cilindro mestre do freio para o guidão
		Aperto do parafuso de sangria
		Aperto do fixador da mangueira de freio
	Traseiro	Pedal do freio para o chassi
		Disco de freio para a roda
		Aperto do parafuso de união
		Cilindro mestre do freio para o chassi
		Aperto do parafuso de sangria
		Aperto do fixador da mangueira de freio
Sistema de combustível		Bomba de combustível para o tanque de combustível
Pedal de câmbio		Pedal de câmbio para o eixo de mudança
Capa de plástico		Aperto do para-lama dianteiro
		Aperto do protetor do garfo dianteiro
		Aperto da tomada de ar
		Capa esquerda para o chassi traseiro
		Aperto da tampa lateral
		Aperto do para-lama traseiro
		Aperto do protetor de lama
		Aperto da capa do disco do freio traseiro
Aperto da capa da pinça do freio traseira		

MANUTENÇÃO PERIÓDICA E AJUSTE

WAM30208

Tabela de manutenção periódica para o sistema de controle de emissões

NOTA

- A partir dos 7.000 km ou 9 meses, repita os intervalos de manutenção começando de 3.000 km ou 3 meses.
- Os itens marcados com um asterisco devem ser efetuados por um concessionário Yamaha, devido à necessidade de ferramentas especiais, dados e capacidade técnica.

N°	ITEM	VERIFICAÇÃO OU SERVIÇO DE MANUTENÇÃO	INICIAL	LEITURAS DO HODÔMETRO	
			1.000 km ou 1 mês	3.000 km ou 3 meses	5.000 km ou 6 meses
1	* Linha de combustível	<ul style="list-style-type: none"> • Verificar as mangueiras de combustível quanto a rachaduras e danos. • Substituir se necessário. 	✓	✓	✓
2	Vela de ignição	<ul style="list-style-type: none"> • Verificar a condição. • Ajustar a folga e limpar. 	✓	✓	✓
3	* Folga da válvula	<ul style="list-style-type: none"> • Verificar e ajustar a folga da válvula quando o motor estiver frio. 	✓		✓
4	* Elemento do filtro de ar	<ul style="list-style-type: none"> • Limpar com solvente e aplicar óleo de filtro de ar com espuma Yamaha ou outro óleo de filtro de ar de espuma de qualidade. • Substituir se necessário. 	✓	✓	✓
5	* Sistema de respiro	<ul style="list-style-type: none"> • Verificar a mangueira de ventilação quanto a rachaduras ou danos e drenar qualquer sujeira. 	✓	✓	✓
		<ul style="list-style-type: none"> • Substituir. 	A cada 2 anos		
6	* Injeção de combustível	<ul style="list-style-type: none"> • Ajustar a marcha lenta do motor. 	✓	✓	✓
7	Sistema de escape	<ul style="list-style-type: none"> • Verificar quanto a vazamento. • Apertar se necessário. • Substituir as gaxetas se necessário. 	✓	✓	✓
8	Óleo de motor	<ul style="list-style-type: none"> • Substituir (aqueça o motor antes de drenar). 	✓	✓	✓
9	Elemento do filtro de óleo	<ul style="list-style-type: none"> • Substituir. 	✓	✓	✓
10	Pescador de óleo	<ul style="list-style-type: none"> • Limpar. 	✓	✓	✓

MANUTENÇÃO PERIÓDICA E AJUSTE

WAM30333

Tabela de manutenção e lubrificação periódica

N°	ITEM	VERIFICAÇÃO OU SERVIÇO DE MANUTENÇÃO	INICIAL	LEITURAS DO HODÔMETRO	
			1.000 km ou 1 mês	3.000 km ou 3 meses	5.000 km ou 6 meses
1	Embreamento	<ul style="list-style-type: none"> • Verificar o funcionamento. • Ajustar ou substituir o cabo. 	✓	✓	✓
2	* Sistema de arrefecimento	<ul style="list-style-type: none"> • Verificar as mangueiras quanto a rachaduras e danos. • Substituir se necessário. 	✓	✓	✓
		• Substituir por líquido de arrefecimento anti-congelante de etilenoglicol.	A cada 1 ano		
3	* Abafador de centelhas	<ul style="list-style-type: none"> • Limpar. 			✓
4	* Freio dianteiro	<ul style="list-style-type: none"> • Verificar a operação, o nível do fluido e o vazamento do fluido. • Substituir as pastilhas de freio se necessário. 	✓	✓	✓
		• Substituir o fluido de freio.	A cada 1 ano		
5	* Freio traseiro	<ul style="list-style-type: none"> • Verificar o funcionamento, o nível do fluido e o vazamento do fluido. • Substituir as pastilhas de freio se necessário. 	✓	✓	✓
		• Substituir o fluido de freio.	A cada 1 ano		
6	* Mangueiras de freio	<ul style="list-style-type: none"> • Verificar quanto a rachaduras ou danos. 		✓	✓
		• Substituir.	A cada 4 anos		
7	* Rodas	<ul style="list-style-type: none"> • Verificar empenamento, aperto dos raios e danos. • Apertar os raios se necessário. 	✓	✓	✓
8	* Pneus	<ul style="list-style-type: none"> • Verificar a profundidade do sulco e danos. • Substituir se necessário. • Verificar a pressão. • Corrigir se necessário. 	✓	✓	✓
9	* Rolamentos da roda	<ul style="list-style-type: none"> • Verificar os rolamentos quanto a operação suave. • Substituir se necessário. 	✓	✓	✓
10	* Rolamentos do eixo de articulação da balança traseira	<ul style="list-style-type: none"> • Verificar os conjuntos dos rolamentos quanto a folga. • Reabastecer moderadamente com graxa à base de sabão de lítio. 	✓	✓	✓
11	Corrente de transmissão	<ul style="list-style-type: none"> • Verificar a folga/alinhamento e condição da corrente. • Ajustar e lubrificar completamente a corrente com um lubrificante de corrente de O-ring especial. 	A cada pilotagem		

MANUTENÇÃO PERIÓDICA E AJUSTE

N°	ITEM	VERIFICAÇÃO OU SERVIÇO DE MANUTENÇÃO	LEITURAS DO HODÔMETRO		
			INICIAL 1.000 km ou 1 mês	3.000 km ou 3 meses	5.000 km ou 6 meses
12	* Rolamentos da direção	<ul style="list-style-type: none"> • Verificar os conjuntos dos rolamentos quanto a folga. • Reabastecer moderadamente com graxa à base de sabão de lítio a cada 2.000 km ou 12 meses (o que ocorrer primeiro). 	✓	✓	✓
13	Eixos de articulação do manete do freio e da embreagem	<ul style="list-style-type: none"> • Aplicar levemente graxa à base de sabão de lítio (graxa para todos os fins). 	✓	✓	✓
14	Eixos de articulações do pedal do freio	<ul style="list-style-type: none"> • Aplicar levemente graxa à base de sabão de lítio (graxa para todos os fins). 	✓	✓	✓
15	Articulação do cavalete lateral	<ul style="list-style-type: none"> • Verificar o funcionamento. • Aplique levemente graxa à base de sabão de lítio (graxa para todos os fins). 	✓	✓	✓
16	* Garfo dianteiro	<ul style="list-style-type: none"> • Verificar o funcionamento e vazamento de óleo. • Substituir se necessário. 		✓	✓
17	* Conjunto do amortecedor traseiro	<ul style="list-style-type: none"> • Verificar o funcionamento e vazamento de óleo. • Substituir se necessário. 		✓	✓
18	* Articulações do link da suspensão traseira	<ul style="list-style-type: none"> • Aplique levemente graxa à base de bissulfeto de molibdênio. 		✓	✓
19	* Cabos de controle	<ul style="list-style-type: none"> • Aplicar lubrificante para cabos e corrente Yamaha ou óleo de motor 10W-30. 	✓	✓	✓
20	* Cabo e alojamento da manopla do acelerador	<ul style="list-style-type: none"> • Verificar o funcionamento e folga livre. • Ajustar a folga do cabo do acelerador se necessário. • Lubrificar o cabo e alojamento da manopla do acelerador. 	✓	✓	✓
21	* Fixadores do chassi	<ul style="list-style-type: none"> • Verificar todos os encaixes e fixadores do chassi. • Corrigir se necessário. 	✓	✓	✓
22	Bateria	<ul style="list-style-type: none"> • Verificar o terminal quanto a folga e corrosão. 		✓	✓

NOTA

- O filtro de ar precisa de manutenção mais frequente se o veículo for conduzido em locais muito úmidos ou empoeirados.
- Manutenção do freio hidráulico
 - Depois de desmontar os cilindros mestres e as pinças do freio, sempre troque o fluido. Verifique regularmente os níveis de fluido de freio e preencha os reservatórios conforme necessário.
 - A cada dois anos, substitua os componentes internos dos cilindros mestres e pinças do freio e troque o fluido de freio.
 - Substitua as mangueiras de freio a cada quatro anos e se estiver rachada ou danificada.

MANUTENÇÃO PERIÓDICA E AJUSTE

WAM30334

Intervalos de manutenção para uso em competição

NOTA

- O cronograma a seguir destina-se a ser um guia geral para manutenção e lubrificação. Tenha em mente que fatores como clima, terreno, localização geográfica e uso individual alterarão os intervalos de manutenção e lubrificação necessários. Se tiver dúvidas quanto aos intervalos a seguir para manter e lubrificar a sua motocicleta, consulte um concessionário Yamaha.
- A inspeção periódica é essencial para o uso total do desempenho da motocicleta. A vida útil das peças varia substancialmente de acordo com o ambiente em que a motocicleta opera (por exemplo, chuva, sujeira, etc.). Portanto, a inspeção preventiva é necessária, conforme a referência da lista abaixo.

Nº	ITEM	VERIFICAÇÃO OU SERVIÇO DE MANUTENÇÃO	Após o amaciamento	A cada corrida (em torno de 2 horas e meia)	A cada 3 corridas (em torno de 7 horas e meia)	A cada 5 corridas (em torno de 12 horas e meia)	Como requerido
1	Óleo do motor	<ul style="list-style-type: none"> • Substituir 	✓			✓	
2	* Válvulas	<ul style="list-style-type: none"> • Verificar a folga da válvula 	✓		✓		
		<ul style="list-style-type: none"> • Verificar se há desgaste na sede e na haste da válvula 				✓	
		<ul style="list-style-type: none"> • Substituir 					✓
3	* Molas da válvula	<ul style="list-style-type: none"> • Verificar o comprimento livre 				✓	
		<ul style="list-style-type: none"> • Substituir 					✓
4	* Tuchos da válvula	<ul style="list-style-type: none"> • Verifique se há desgaste ou rachaduras 				✓	
		<ul style="list-style-type: none"> • Substituir 					✓
5	* Eixos de comando de válvulas	<ul style="list-style-type: none"> • Inspeccionar a superfície do eixo de comando de válvula 				✓	
		<ul style="list-style-type: none"> • Inspeccionar o sistema de descompressão 					
		<ul style="list-style-type: none"> • Substituir 					✓
6	* Engrenagem do eixo de comando de válvulas	<ul style="list-style-type: none"> • Verifique se há desgaste nas sedes e nas hastes das válvulas 				✓	
		<ul style="list-style-type: none"> • Substituir 					✓
7	* Pistão	<ul style="list-style-type: none"> • Inspeccionar quanto a rachaduras • Inspeccionar os depósitos de carbono e elimine-os 				✓	✓
		<ul style="list-style-type: none"> • Limpar 					✓
		<ul style="list-style-type: none"> • Substituir <p>(Recomenda-se que o pino do pistão e o anel também sejam substituídos ao mesmo tempo.)</p>					✓

MANUTENÇÃO PERIÓDICA E AJUSTE

Nº	ITEM	VERIFICAÇÃO OU SERVIÇO DE MANUTENÇÃO	Após o amaciamento	A cada corrida (em torno de 2 horas e meia)	A cada 3 corridas (em torno de 7 horas e meia)	A cada 5 corridas (em torno de 12 horas e meia)	Como requerido
8	* Anel do pistão	• Verificar a folga da extremidade do anel				✓	
		• Substituir				✓	✓
9	* Pino do pistão	• Inspeccionar				✓	
		• Substituir					✓
10	* Cabeçote	• Inspeccionar os depósitos de carbono e elimine-os • Substituir a gaxeta				✓	
11	* Cilindro	• Inspeccionar quanto a riscos • Inspeccionar quanto a desgaste				✓	
		• Substituir					✓
12	* Embreagem	• Inspeccionar o alojamento, disco de fricção, disco de embreagem e mola	✓	✓			
		• Substituir					✓
13	* Transmissão	• Inspeccionar					✓
		• Substituir o rolamento					✓
14	* Garfo de mudança, came de mudança, barra guia	• Inspeccionar quanto a desgaste					✓
15	* Porca do rotor	• Reapertar	✓			✓	
16	* Silenciador	• Inspeccionar e reapertar	✓	✓			
		• Limpar				✓	
		• Substituir					✓
17	* Virabrequim	• Inspeccionar e limpar				✓	✓
18	* Corpo de aceleração	• Inspeccionar					✓
19	Vela de ignição	• Inspeccionar e limpar	✓		✓		
		• Substituir					✓
20	Corrente de transmissão	• Lubrificar, folga, alinhamento	✓	✓			
		• Substituir					✓

MANUTENÇÃO PERIÓDICA E AJUSTE

Nº	ITEM	VERIFICAÇÃO OU SERVIÇO DE MANUTENÇÃO	Após o amaciamento	A cada corrida (em torno de 2 horas e meia)	A cada 3 corridas (em torno de 7 horas e meia)	A cada 5 corridas (em torno de 12 horas e meia)	Como requerido	
21	* Sistema de arrefecimento	• Verificar o nível do líquido de arrefecimento e vazamentos	✓	✓				
		• Verificar o funcionamento da tampa do radiador					✓	
		• Substituir o líquido de arrefecimento	A cada 2 anos					✓
		• Inspeccionar as mangueiras		✓				
22	Parafusos e porcas externas	• Reapertar	✓	✓				
23	Filtro de ar	• Limpar e lubrificar	✓	✓				
		• Substituir					✓	
24	Filtro de óleo	• Substituir	✓			✓		
25	* Protetor do motor	• Substituir					✓	
26	* Chassi	• Limpar e inspeccionar	✓	✓				
27	* Tanque de combustível, bomba de combustível	• Limpar e inspeccionar	✓		✓			
28	* Mangueira de combustível	• Inspeccionar					✓	
		• Substituir	A cada 4 anos					✓
29	* Freios	• Ajustar a posição do manete e a altura do pedal	✓	✓				
		• Lubrificar o ponto de articulação	✓	✓				
		• Verificar a superfície do disco de freio	✓	✓				
		• Verificar o nível do líquido de arrefecimento e vazamentos	✓	✓				
		• Reapertar os parafusos do disco do freio, os parafusos da pinça, os parafusos do cilindro mestre e os parafusos de união	✓	✓				
		• Substituir as pastilhas					✓	
		• Substituir o fluido de freio	A cada 1 ano					✓
30	* Garfo dianteiro	• Inspeccionar e ajustar	✓	✓				
		• Substituir o óleo	✓			✓		
		• Substituir o retentor de óleo					✓	

MANUTENÇÃO PERIÓDICA E AJUSTE

Nº	ITEM	VERIFICAÇÃO OU SERVIÇO DE MANUTENÇÃO	Após o amaciamento	A cada corrida (em torno de 2 horas e meia)	A cada 3 corridas (em torno de 7 horas e meia)	A cada 5 corridas (em torno de 12 horas e meia)	Como requerido	
31	*	Retentor de óleo e protetor de poeira do garfo dianteiro	✓	✓				
32		Guia protetora					✓	
33	*	Amortecedor traseiro	Inspeccionar e ajustar	✓	✓			
			Lubrificar (Após pilotar na chuva)			✓		✓*
			Reapertar	✓	✓			
34	*	Protetor e roletas da corrente de transmissão	✓	✓				
35	*	Batente da corrente de transmissão					✓	
36	*	Balança traseira	✓	✓				
37	*	Braço relé, biela	✓	✓				
38		Cavalete lateral					✓	
39	*	Coluna de direção	Inspeccionar a folga e reapertar	✓	✓			
			Limpar e lubrificar				✓	
			Substituir os rolamentos					✓
40	*	Pneus e rodas	Inspeccionar a pressão de ar, empenamento da roda, desgaste do pneu e raios soltos	✓	✓			
			Reapertar o parafuso da coroa	✓	✓			
			Inspeccionar os rolamentos			✓		
			Substituir os rolamentos					✓
			Lubrificar			✓		
41		Acelerador, cabo de controle	Verificar a passagem e conexão	✓	✓			
			Lubrificar	✓	✓			

MANUTENÇÃO PERIÓDICA E AJUSTE

WAM30015

Remoção e instalação da capa lateral

A capa lateral mostrada precisa ser removida para executar alguns dos serviços de manutenção descritos neste capítulo. Consulte esta seção toda vez que a capa lateral precisar ser removida e instalada.

Para remover a capa lateral

1. Remova a capa lateral (direita) do veículo removendo os parafusos e deslizando-os conforme mostrado.

NOTA

Deslize a capa lateral (direita) para removê-la por conta das projeções “a” estarem inseridas nas canaletas “b”.

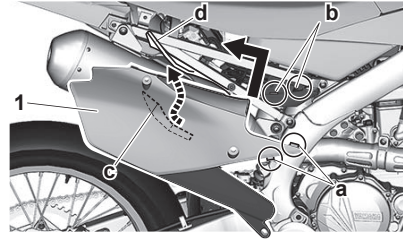

1. Capa lateral (direita)
2. Instale os parafusos.

WAM30254

Verificação da vela de ignição

A vela de ignição é um importante componente para o motor, que deve ser verificado periodicamente, de preferência por um concessionário Yamaha. Como o calor e os depósitos desgastam lentamente qualquer vela, esta deve ser removida e verificada de acordo com a tabela de manutenção e lubrificação periódica. Além disso, a condição da vela pode indicar a condição do motor. O isolador de porcelana em torno do eletrodo central da vela apresenta uma cor marrom claro (a cor ideal quando o veículo funciona normalmente). Se a vela de ignição apresentar uma cor diferente, o motor pode estar funcionando incorretamente. Não tente diagnosticar esse problema sozinho. Em vez disso, solicite a um concessionário Yamaha para verificar o veículo.

Se a vela apresentar sinais de corrosão do eletrodo e acúmulo excessivo de carvão ou outros depósitos, a vela deverá ser substituída.

Vela de ignição especificada:
NGK/LMAR8E-J

Antes de instalar uma vela, a folga da vela deve ser medida com um calibrador de lâminas e, se necessário, ajustada conforme a especificação.

8

1. Capa lateral (direita)

Para instalar a capa lateral

1. Instale a capa lateral (direita).

NOTA

- Instale a capa lateral (direita) deslizando-a e encaixando-a na projeção “b” e prenda-a com os parafusos para fixar no veículo.
- Instale a capa lateral (direita) de modo que a aba “c” fique localizada abaixo da aba “d”.

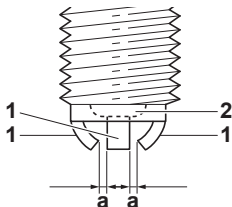

1. Eletrodo
2. Isolante
- a. Folga da vela

Folga da vela de ignição:

0,6-0,7 mm

Limpe a superfície da junta da vela e sua superfície de contato, e então limpe qualquer fuligem das roscas da vela.

Torque de aperto:

Vela de ignição:

1,3 kgf.m (13 N.m)

NOTA

Se não houver um torquímetro disponível ao colocar a vela, uma boa estimativa para o torque correto é 1/4- 1/2 após o aperto manual. Entretanto, a vela deve ser apertada com os dedos antes de apertar no torque especificado assim que possível.

WAM30224

Óleo do motor e elemento do filtro de óleo

O nível do óleo do motor deve ser verificado antes de cada condução. Além disso, o óleo deve ser trocado e o elemento do filtro do óleo substituído nos intervalos especificados na tabela de manutenção e lubrificação periódica.

Verificação do nível do óleo do motor

1. Coloque o veículo em uma superfície plana e segure-o em posição vertical.
2. Dê partida no motor, aqueça-o por 2-3 minutos e então desligue o motor e aguarde aproximadamente 1 minuto.
3. Verifique o nível do óleo do motor.

Certifique-se que o nível do óleo do motor está entre a marca de nível mínimo “a” e marca de nível máximo “b”.

4. Se o óleo do motor estiver abaixo da marca de nível mínimo, adicione óleo do tipo recomendado até o nível correto.

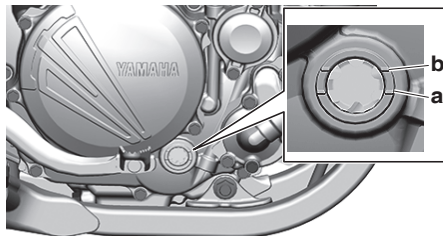

WCA24290

ATENÇÃO

- Uma vez que o óleo do motor também lubrifica a embreagem, o tipo incorreto de óleo ou aditivos podem causar deslizamento da embreagem. Portanto, não adicione nenhum aditivo químico.
- Não permita que material estranho entre na carcaça.

Óleo recomendado:

Consulte a página 10-1

Quantidade de óleo:

Troca de óleo:

0,73 L

Com a remoção do filtro de óleo:

0,75 L

Substituição do elemento do filtro de óleo

1. Remova a tampa do elemento do filtro de óleo e o elemento do filtro de óleo.
2. Substitua o O-ring.

MANUTENÇÃO PERIÓDICA E AJUSTE

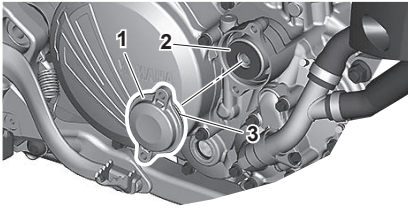

1. Tampa do elemento do filtro de óleo
 2. Elemento do filtro de óleo
 3. O-ring
3. Instale um novo elemento do filtro de óleo e a tampa do elemento do filtro de óleo.

Torque de aperto:

Parafuso da capa do elemento do filtro de óleo:
1,0 kgf.m (10 N.m)

WAM30225

Troca de óleo do motor

Coloque o veículo em uma superfície plana.

1. Dê partida no motor, aqueça por vários minutos, desligue-o e espere cerca de 5 minutos.

NOTA

Este modelo está equipado com um sistema de parada automática do motor. O motor para automaticamente se ficar em marcha lenta por 7 minutos. Se o motor parar, pressione o interruptor de partida para reiniciar o motor.

2. Coloque um recipiente de óleo sob o parafuso de dreno.
3. Remova a proteção do motor, a tampa de abastecimento de óleo e o parafuso de dreno (com a gaxeta).

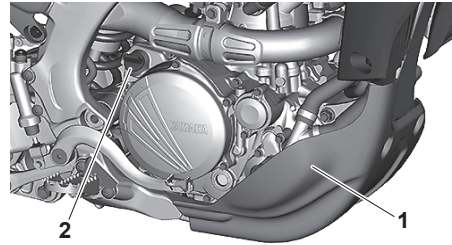

1. Protetor do motor
2. Tampa de abastecimento de óleo

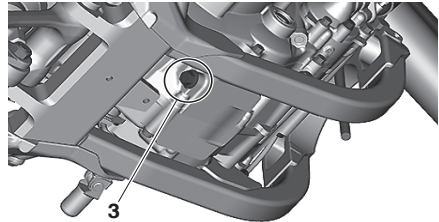

3. Parafuso de dreno (com a gaxeta)
4. Instale o parafuso de dreno do óleo (juntamente com a nova gaxeta) e então aperte-o com o torque especificado.

Torque de aperto:

Parafuso de dreno do óleo do motor:
2,0 kgf.m (20 N.m)

5. Reabasteça com a quantidade especificada do óleo de motor recomendado, e então, instale e aperte a tampa de abastecimento de óleo.

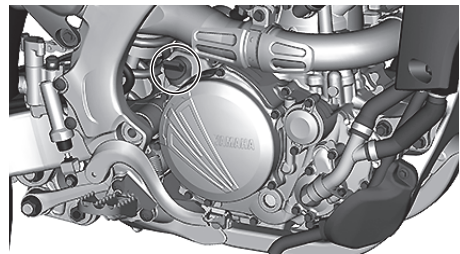

6. Instale a tampa de abastecimento de óleo.
7. Instale a proteção do motor.
8. Solte levemente o parafuso de verificação da pressão de óleo.

MANUTENÇÃO PERIÓDICA E AJUSTE

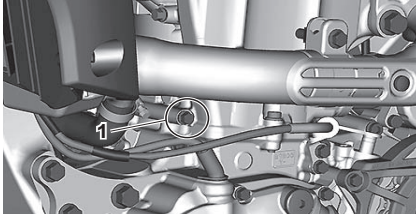

1. Parafuso de verificação da pressão do óleo
9. Dê partida no motor e deixe-o em marcha lenta até o óleo fluir.

⚠️ ADVERTÊNCIA

Sempre mantenha o motor em marcha lenta durante a verificação, sem aumentar a rotação do motor.

ATENÇÃO

Se o óleo do motor não escorrer após um minuto, desligue o motor imediatamente para não travá-lo.

10. Se o óleo não sair, verifique se há vazamento de óleo ou se há danos na passagem de óleo e na bomba de óleo.
11. Após verificar a pressão do óleo, aperte o parafuso de verificação da pressão do óleo com o torque especificado.

Torque de aperto:

Parafuso de verificação da pressão do óleo:

1,0 kgf.m (10 N.m)

12. Dê partida no motor, e então deixe-o em marcha lenta após vários minutos enquanto verifica se há vazamento de óleo. Se houver vazamento, desligue imediatamente o motor e verifique a causa.
13. Desligue o motor, verifique o nível do óleo e corrija, se necessário.

WAM30210

Líquido de arrefecimento

O nível do líquido de arrefecimento deve ser verificado antes do uso do veículo. Além disso, o líquido deve ser substituído nos intervalos especificados na tabela de manutenção e lubrificação periódica.

Para verificar o líquido de arrefecimento

WWA19070

⚠️ ADVERTÊNCIA

Se o líquido de arrefecimento parecer quente, não remova a tampa do radiador.

1. Coloque o veículo em uma superfície plana.
2. Remova a tampa do radiador.

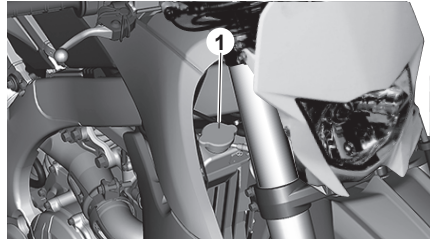

1. Tampa do radiador
3. Verifique o nível do líquido de arrefecimento.

Se o nível do líquido de arrefecimento estiver abaixo da marca de nível máximo "a", adicione o líquido até o nível correto.

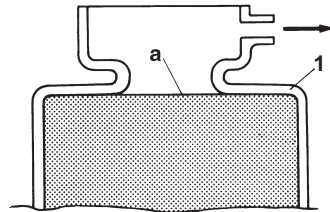

1. Radiador

MANUTENÇÃO PERIÓDICA E AJUSTE

WCA24260

ATENÇÃO

- Adicionar água ao invés de líquido de arrefecimento reduz o conteúdo anti-congelante. Se, portanto, água for usada ao invés de líquido de arrefecimento, verifique se é necessário ajustar a concentração.
- Use apenas água destilada. Contudo, se não houver água destilada disponível, pode ser usada água desmineralizada.

4. Dê partida no motor, aqueça-o por vários minutos e então, desligue-o.
5. Verifique o nível do líquido de arrefecimento.

NOTA

Antes de verificar o nível do líquido de arrefecimento, aguarde alguns minutos até que o líquido se assente no reservatório.

WAM30219

Limpeza do elemento do filtro de ar

1. Remova a capa da tampa do tanque de combustível. Consulte a página 5-12.
2. Remova a capa da caixa do filtro de ar.

NOTA

- Solte o parafuso de fixação rápida e retire a capa da caixa do filtro de ar.
- Remova as duas abas “a” localizadas nos lados esquerdo e direito das projeções “b” na entrada de ar e deslize a tampa da caixa do filtro de ar em direção à parte frontal do veículo para removê-la.

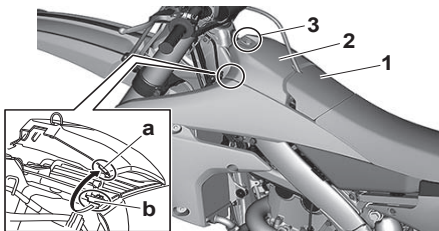

1. Capa da tampa do tanque de combustível

2. Tampa da caixa do filtro de ar
3. Parafuso de fixação rápida
3. Gire as placas na direção “a”.

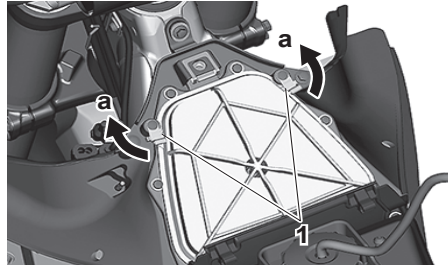

1. Placas
4. Remova o guia do filtro de ar e o elemento do filtro de ar (do guia do filtro de ar).

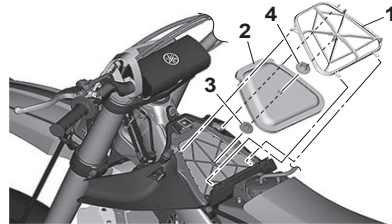

1. Guia do filtro de ar
2. Elemento do filtro de ar
3. Guia
4. Retentor
5. Lave o elemento do filtro de ar.
ADVERTÊNCIA! Não use gasolina ou óleo volátil orgânico (ácido/alcalino) para lavar o filtro de ar.

NOTA

Depois de lavar o elemento com um limpador de filtro de ar ou com querosene, comprima e seque-o completamente.

WCA24280

ATENÇÃO

Não torça o elemento do filtro de ar ao comprimi-lo.

MANUTENÇÃO PERIÓDICA E AJUSTE

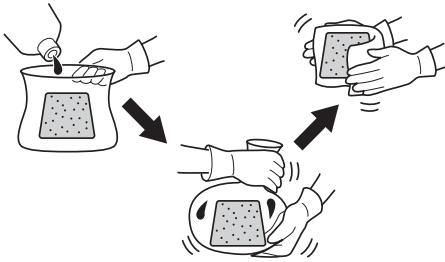

6. Se o elemento do filtro de ar estiver danificado, substitua-o.
7. Aplique óleo de filtro de ar de espuma Yamaha ou outro óleo para filtro de ar.

Quantidade de aplicação de óleo:
30 cm³

NOTA

A espuma deve estar molhada, mas não encharcada.

8. Instale o retentor, o guia, o elemento do filtro de ar e o guia do elemento do filtro de ar na caixa do filtro de ar.

NOTA

- Aplique graxa à base de sabão de lítio em todas as bordas do retentor ao instalar o guia do filtro de ar.
- Certifique-se que as duas projeções “a” na parte traseira do veículo no guia do filtro de ar estão bem encaixadas nas duas fendas “b” na caixa do filtro de ar.
- Verifique se o elemento do filtro de ar está levantado entre o guia do filtro de ar e a caixa do filtro de ar e se não existe folga. Caso haja folga, reinstale-o.

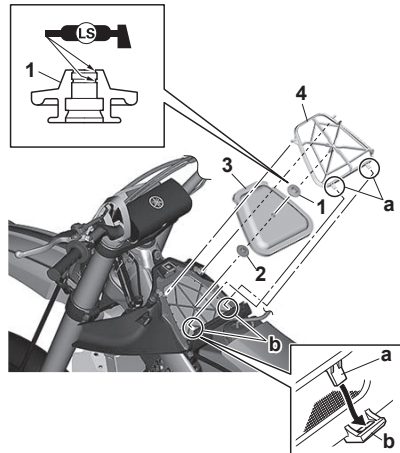

1. Retentor
2. Guia
3. Elemento do filtro de ar
4. Guia do filtro de ar
9. Coloque as placas na posição original.

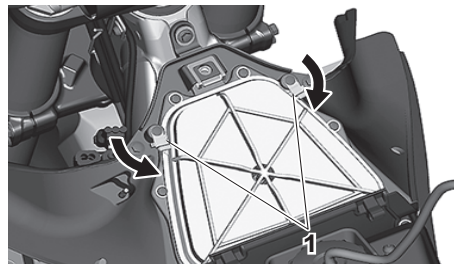

1. Placas
10. Instale a tampa da caixa do filtro de ar.

NOTA

- Certifique-se que as duas ranhuras “a” na parte traseira da capa da caixa do filtro de ar estão bem fixadas nas duas extremidades “b”.
- Alinhe cuidadosamente as duas abas “c” localizadas nos lados esquerdo e direi-

MANUTENÇÃO PERIÓDICA E AJUSTE

to da capa da caixa do filtro de ar com as projeções “d” na tomada de ar e, em seguida instale a capa da caixa do filtro de ar.

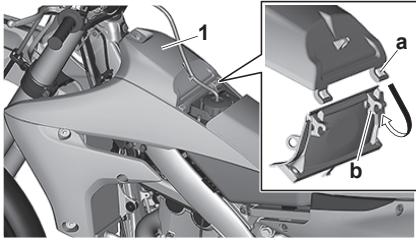

1. Capa da caixa do filtro de ar

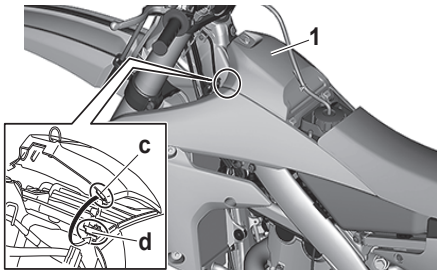

1. Capa da caixa do filtro de ar
11. Instale a capa da tampa do tanque de combustível.

WAM30336

Ajuste da marcha lenta do motor

A marcha lenta do motor deve ser verificada e, se necessário, ajustada como segue nos intervalos especificados na tabela de manutenção e lubrificação periódica.

NOTA

Para efetuar esse ajuste, será necessário um tacômetro para diagnóstico.

1. Encaixe o tacômetro no cabo da vela de ignição.

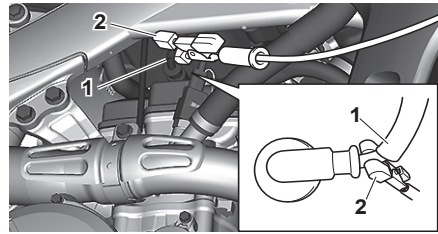

1. Cabo da vela de ignição
 2. Tacômetro
2. Ligue o motor e deixe-o aquecer por alguns minutos, acelerando-o ocasionalmente.
 3. Verifique a marcha lenta do motor e, se necessário, ajuste-a de acordo com a especificação, girando o parafuso da marcha lenta. Para diminuir a rotação da marcha lenta, gire o parafuso da marcha lenta na direção “a”. Para aumentar a rotação da marcha lenta, gire o parafuso da marcha lenta na direção “b”.

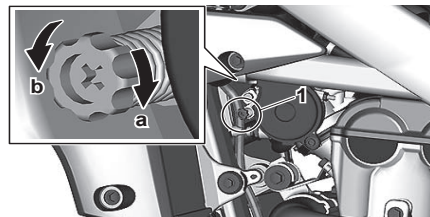

1. Parafuso da marcha lenta

Marcha lenta do motor:
1.900—2.100 rpm

WAM30217

Ajuste da folga da manopla do acelerador

A folga da manopla do acelerador deve medir 3,0-6,0 mm como mostrado. Verifique periodicamente a folga da manopla do acelerador e, se necessário, ajuste-a como segue.

MANUTENÇÃO PERIÓDICA E AJUSTE

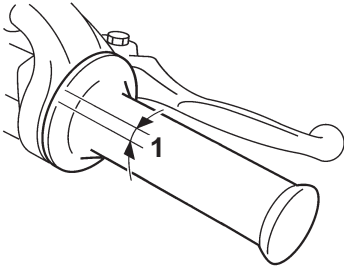

1. Folga da manopla do acelerador

NOTA

A marcha lenta do motor deverá estar corretamente ajustada antes de verificar e ajustar a folga da manopla do acelerador.

1. Solte a contraporca.
2. Para aumentar a folga da manopla do acelerador, gire o ajustador na direção "a". Para diminuir a folga da manopla do acelerador, gire o ajustador na direção "b".
3. Aperte a contraporca.

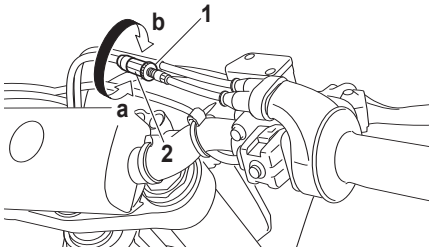

1. Contraporca
2. Ajustador

WWA20330

⚠ ADVERTÊNCIA

Após ajustar a folga da manopla do acelerador, gire o guidão para a direita e para a esquerda para garantir que isso não altere a marcha lenta do motor.

WAM30162

Limpeza do abafador de centelhas

O abafador de centelhas deve ser limpo nos intervalos especificados na tabela de manu-

tenção e lubrificação periódica.

WWA19350

⚠ ADVERTÊNCIA

- **Certifique-se que o tubo de escape e o silenciador estejam frios antes de limpar o abafador de centelhas.**
- **Não ligue o motor ao limpar o sistema de escape.**

NOTA

Certifique-se de selecionar uma área bem ventilada e livre de materiais inflamáveis para limpar o abafador de centelhas.

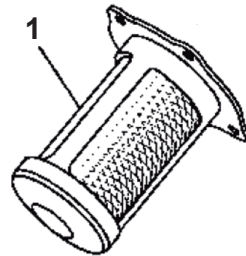

1. Abafador de centelhas

1. Remova os parafusos da tampa do silenciador.

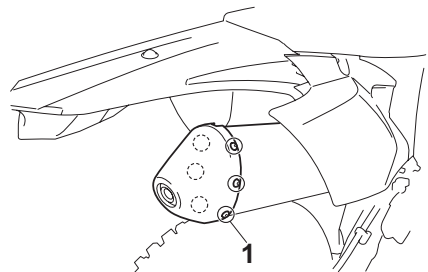

1. Parafuso da tampa do silenciador
2. Remova os parafusos do abafador de centelhas.

MANUTENÇÃO PERIÓDICA E AJUSTE

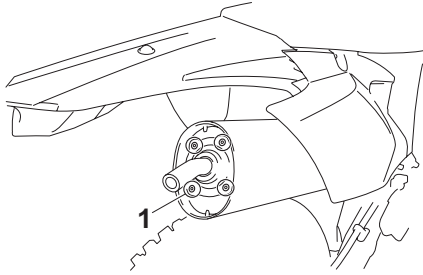

1. Parafusos do abafador de centelhas
3. Remova o tubo de escape, a gaxeta do tubo do escape e o abafador de centelhas. Puxe o abafador de centelhas para fora do escapamento e remova a gaxeta do abafador de centelhas.

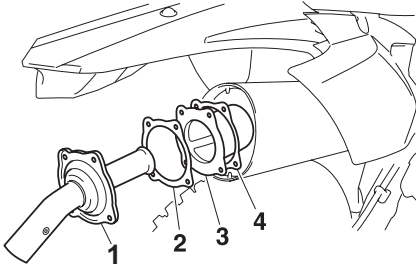

1. Tubo de escape
2. Gaxeta do tubo de escape
3. Abafador de centelhas
4. Gaxeta do abafador de centelhas
4. Bata levemente o abafador de centelhas, e então use uma escova de aço para remover qualquer depósito de carvão.
5. Instale uma nova gaxeta do abafador de centelhas.
6. Insira o abafador de centelhas no escapamento e alinhe-o com os orifícios dos parafusos.
7. Instale uma nova gaxeta do tubo de escape e instale os parafusos.

Torque de aperto:

Parafuso do abafador de centelhas:
0,9 kgf.m (9,0 N.m)

8. Instale a tampa do silenciador.

Torque de aperto:

Parafuso da tampa do silenciador:
0,5 kgf.m (5,0 N.m)

NOTA

Primeiro, aperte os dois parafusos “a” localizados horizontalmente e, em seguida, aperte os outros.

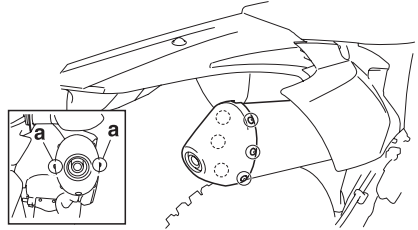

WAM30226

Ajuste da folga das válvulas

As válvulas mudam com o uso, resultando em mistura inadequada de ar e combustível e/ou ruído no motor. Para evitar que isso ocorra, a folga da válvula deve ser ajustada por um concessionário Yamaha nos intervalos especificados na tabela de lubrificação e manutenção periódica.

WAM30243

Pneus

Os pneus são o único contato entre o veículo e o solo. A segurança em todas as condições de pilotagem depende de uma área relativamente pequena de contato com o solo. Portanto, é essencial sempre manter os pneus em boas condições e substituí-los no período adequado, pelos pneus especificados.

Pressão do ar do pneu

A pressão do ar do pneu deve ser verificada, e se necessário, ajustada antes de cada condução.

MANUTENÇÃO PERIÓDICA E AJUSTE

⚠️ ADVERTÊNCIA

O funcionamento do veículo com a pressão incorreta do pneu pode causar acidente grave ou morte por perda de controle.

- A pressão de ar deve ser verificada e ajustada com os pneus frios (ex., quando a temperatura do pneu estiver igual à temperatura ambiente).
- A pressão de ar do pneu deve ser ajustada de acordo com a velocidade de condução e com o peso total do condutor, carga e acessórios aprovados para esse modelo.

Pressão de ar do pneu (medido com os pneus frios):

- Dianteiro
100 kPa (15 psi)
- Traseiro
100 kPa (15 psi)

⚠️ ADVERTÊNCIA

Nunca sobrecarregue seu veículo. A condução de um veículo sobrecarregado pode causar um acidente.

Inspeção do pneu

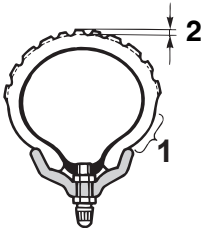

1. Parede lateral
2. Profundidade do sulco

Os pneus devem ser verificados antes de cada condução. Se a profundidade do sulco atingir o

limite especificado, se o pneu estiver com um prego ou fragmentos de vidro encravados, ou se as paredes laterais estiverem rachadas, solicite a um concessionário Yamaha para substituir o pneu imediatamente.

NOTA

A profundidade mínima pode variar de país para país. Sempre esteja de acordo com o regulamento local.

Informação do pneu

Esta motocicleta está equipada com rodas raia-das e pneus com câmara.

O pneu envelhece, mesmo que não utilizados ou mesmo que utilizados ocasionalmente. Rachaduras na banda de rodagem ou nas paredes laterais, algumas vezes acompanhadas de deformação na estrutura, são evidências de pneu com a validade vencida. Pneus velhos e vencidos devem ser verificados por um especialista de pneu, para determinar a possibilidade de usos futuros.

⚠️ ADVERTÊNCIA

Os pneus dianteiro e traseiro devem ser da mesma marca e modelo, caso contrário, as características de condução da motocicleta podem ser diferentes, o que pode causar um acidente.

Após extensivos testes, apenas os pneus listados abaixo foram aprovados para este modelo pela Yamaha.

MANUTENÇÃO PERIÓDICA E AJUSTE

Pneu dianteiro:

Tamanho:

90/90-21 54R

Fabricante/modelo

DUNLOP/EN91F

Pneu traseiro:

Tamanho:

140/80-18 70R

Fabricante/modelo

DUNLOP/EN91

⚠️ ADVERTÊNCIA

- Solicite a um concessionário Yamaha para substituir os pneus excessivamente gastos. Além de ser ilegal, utilizar a motocicleta com os pneus excessivamente gastos diminui a estabilidade de condução e pode levar a perda de controle.
- A substituição de todas as peças relacionadas com as rodas e freios deve ser executada por um concessionário Yamaha, que possui conhecimentos e experiência profissionais necessários.
- Não é recomendado remendar uma câmara de ar furada. No entanto, se não for possível evitar, remende a câmara de ar cuidadosamente e substitua-a assim que possível, por outra de boa qualidade.
- Conduza em velocidade moderada após a troca do pneu, pois a superfície do pneu deve ser “quebrada” para desenvolver sua melhor característica.

- Verifique cada roda quanto a rachaduras, deformação e outros danos. Se algum dano for encontrado, leve a roda a ser inspecionada para seu concessionário Yamaha. Não tente reparar ou endireitar uma roda empenada ou danificada.
- Verifique se os raios estão soltos. Se encontrar algum raio solto, leve a roda a ser ajustada para seu concessionário Yamaha. Raios incorretamente apertados podem causar desalinhamento das rodas.
- Balanceie a roda sempre que o pneu ou a câmara forem substituídas. Uma roda não balanceada pode resultar em características adversas de manuseio e reduzir a vida útil do pneu.

⚠️ ADVERTÊNCIA

As rodas deste modelo não foram projetadas para utilizar pneus sem câmara. Não tente usar pneus sem câmara neste modelo.

WAM30216

Ajuste da folga do manete da embreagem

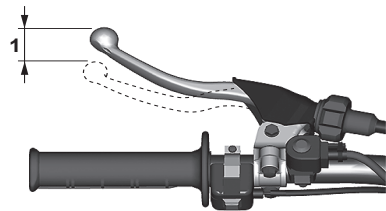

1. Folga do manete da embreagem

A folga do manete da embreagem deve medir 7,0-12,0 mm, como mostrado. Verifique periodicamente a folga do manete da embreagem e, se necessário, ajuste-a com segue.

Lado do guidão

1. Deslize a capa de borracha para a extremidade do manete da embreagem.
2. Para aumentar a folga do manete da embreagem, gire o ajustador na direção “a”. Para diminuir a folga do manete da embreagem, gire o ajustador na direção “b”.

WAM30245

Rodas raiadas

Para assegurar um máximo desempenho, durabilidade e condução segura de sua motocicleta, observe os seguintes pontos.

MANUTENÇÃO PERIÓDICA E AJUSTE

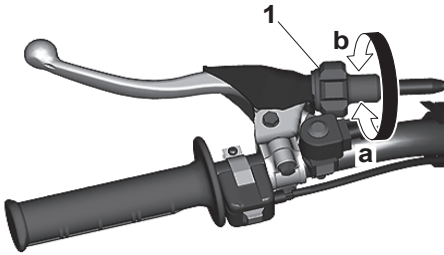

1. Ajustador

NOTA

Se a folga especificada do manete da embreagem não puder ser obtida conforme descrito acima, utilize o ajustador no lado do cabo da embreagem.

Lado do cabo da embreagem

1. Deslize a capa do cabo da embreagem.
2. Solte a contraporca.
3. Para aumentar a folga do manete da embreagem, gire o ajustador na direção "a". Para diminuir a folga do manete da embreagem, gire o ajustador na direção "b".
4. Aperte a contraporca.

Torque de aperto:

Contraporca:

0,43 kgf.m (4,3 N.m)

5. Deslize a capa de borracha para a posição original.

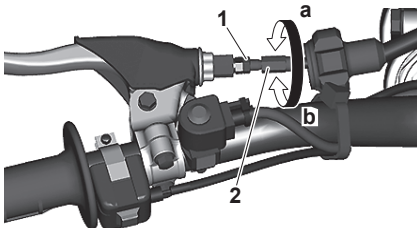

1. Contraporca
2. Ajustador

WAU41267

Ajuste da altura do manete do freio

O manete do freio está equipado com um parafuso de ajuste da posição.

Posição do manete do freio:

100 mm

Extensão de ajuste:

86 - 105 mm

Ajuste a distância entre o manete do freio e a manopla do acelerador da seguinte maneira.

1. Deslize a cobertura de borracha em direção da extremidade do manete do freio.
2. Solte a contraporca.
3. Enquanto segura o manete afastado da manopla do acelerador, gire o parafuso de ajuste na direção (a) para aumentar a distância e na direção (b) para diminuí-la.

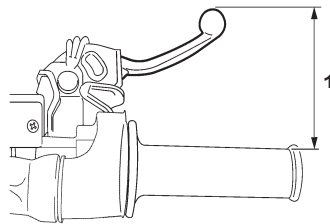

1. Altura do manete do freio

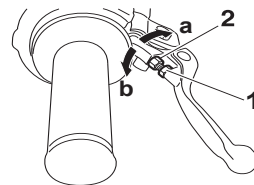

1. Contraporca
2. Parafuso de ajuste
4. Aperte a contraporca.

MANUTENÇÃO PERIÓDICA E AJUSTE

Torque de aperto:

Contraporca:
0,5 kgf.m (5,0 N.m)

5. Deslize a cobertura de borracha para sua posição original.

⚠ ADVERTÊNCIA

- Após o ajuste da altura do manete do freio, verifique se o freio está funcionando corretamente.
- Uma sensação macia ou esponjosa pode indicar a presença de ar no sistema do freio hidráulico. Se houver ar no sistema do freio hidráulico, leve o veículo em um concessionário Yamaha para sangrar o sistema antes de utilizar a motocicleta. Ar no sistema hidráulico diminuirá o desempenho de frenagem, o que pode resultar em perda de controle e acidente.

WAM30230

Ajuste da altura do pedal do freio

⚠ ADVERTÊNCIA

É aconselhável que este ajuste seja executado por um concessionário Yamaha.

A parte superior do pedal do freio deve estar posicionada a aproximadamente 5,0 mm abaixo da parte superior do estribo. Verifique periodicamente a altura do pedal do freio "a", e se necessário, ajuste como segue.

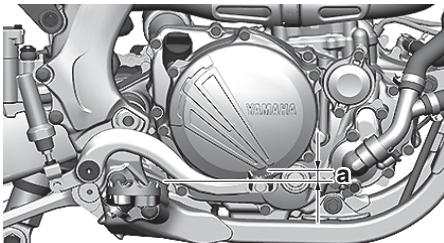

1. Solte a contraporca do pedal do freio.
2. Para subir o pedal do freio, gire o parafuso de ajuste na direção "a". Para baixar o pedal do freio, gire o parafuso de ajuste na direção "b".

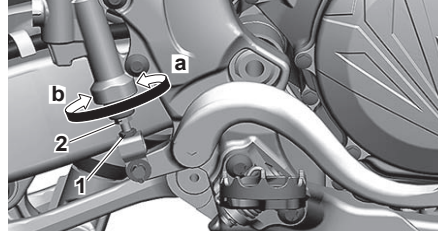

1. Contraporca
2. Parafuso de ajuste
3. Aperte a contraporca.

Torque de aperto:

Contraporca:
0,6 kgf.m (6,0 N.m)

WWA19150

⚠ ADVERTÊNCIA

Uma sensação macia ou esponjosa no manete do freio pode indicar a presença de ar no sistema de freio. Antes de conduzir, sangre o sistema de freio. Ar no sistema de freio fará com que o desempenho de frenagem seja reduzido.

WCA13510

ATENÇÃO

Após ajustar a posição do pedal do freio, certifique-se que não há arraste no freio.

Verificação do pedal de câmbio

O pedal de câmbio deve ser verificado antes de cada pilotagem. Se o funcionamento não for suave, solicite a um concessionário Yamaha para verificar o veículo.

MANUTENÇÃO PERIÓDICA E AJUSTE

WAM30231

Verificação das pastilhas do freio dianteiro e traseiro

Verifique se as pastilhas do freio dianteiro e traseiro apresentam desgastes, conforme os intervalos especificados na tabela de manutenção e lubrificação periódica.

Pastilhas do freio dianteiro

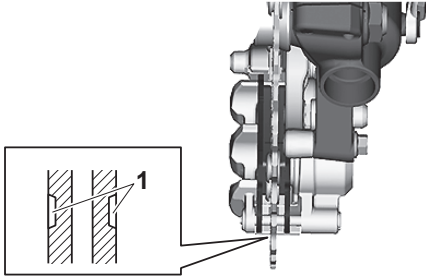

1. Indicador de desgaste da pastilha de freio

Cada uma das pastilhas do freio dianteiro está equipada com ranhuras indicadoras de desgaste, que lhe permitem verificar o desgaste das pastilhas em ter de desmontar o freio. Para verificar o desgaste das pastilhas, verifique as ranhuras indicadoras de desgaste. Caso a pastilha do freio esteja gasta até ao ponto em que as ranhuras indicadoras de desgaste tenham quase desaparecido, solicite a substituição das pastilhas em um concessionário Yamaha.

Pastilhas do freio traseiro

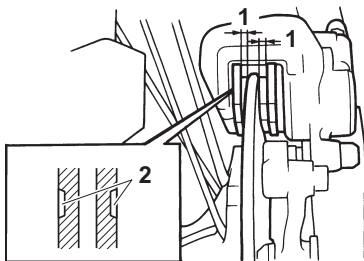

1. Espessura da pastilha
2. Indicador de desgaste da pastilha de freio

Cada uma das pastilhas do freio traseiro está equipada com ranhuras indicadoras de desgaste, que lhe permitem verificar o desgaste das pastilhas em ter de desmontar o freio. Para verificar o desgaste das pastilhas, verifique as ranhuras indicadoras de desgaste. Caso a pastilha do freio esteja gasta até ao ponto em que as ranhuras indicadoras de desgaste tenham quase desaparecido, solicite a substituição das pastilhas em um concessionário Yamaha.

WAM30234

Verificação do nível de fluido do freio

Antes de conduzir, verifique se o fluido de freio está acima da marca de nível mínimo. Verifique o nível do fluido de freio na parte superior do reservatório. Reabasteça o fluido de freio se necessário.

Freio dianteiro

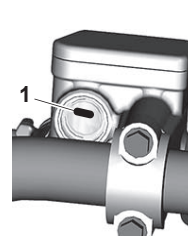

1. Marca de nível mínimo

Freio traseiro

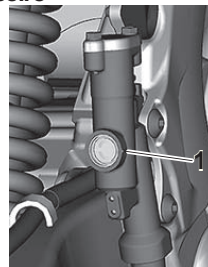

1. Marca de nível mínimo

Fluido de freio recomendado:
DOT 4

MANUTENÇÃO PERIÓDICA E AJUSTE

WVA13090

⚠️ ADVERTÊNCIA

A manutenção inapropriada pode resultar em perda da capacidade de frenagem. Observe essas precauções:

- Fluido de freio insuficiente pode permitir que entre ar no sistema de freio, reduzindo o desempenho de frenagem.
- Limpe a tampa de abastecimento antes de remover. Utilize somente fluido de freio DOT 4 e que esteja em recipiente lacrado.
- Utilize somente o fluido de freio especificado; caso contrário, os retentores de borracha podem deteriorar-se, causando vazamento.
- Reabasteça com o mesmo tipo de fluido de freio. Adicionar um fluido de freio diferente de DOT 4 pode resultar em uma reação química nociva.
- Tenha cuidado para que não entre água no reservatório do fluido de freio ao reabastecer. Água irá reduzir significativamente o ponto de ebulição e pode causar tamponamento.

8

WCA13540

ATENÇÃO

Fluido de freio pode danificar superfícies pintadas ou peças plásticas. Sempre limpe imediatamente o fluido derramado.

Conforme as pastilhas do freio se desgastam, é normal o nível do fluido de freio diminuir gradualmente. Um nível muito baixo do fluido de freio pode indicar pastilhas gastas e/ou vazamento no sistema de freio; portanto, certifique-se de verificar o desgaste das pastilhas do freio e se há vazamento no sistema do freio. Se o nível do fluido de freio diminuir repentinamente, solicite a um concessionário Yamaha para verificar a causa antes de conduzir novamente.

WAM30235

Ajuste da corrente de transmissão

A folga da corrente de transmissão deve ser verificada antes do uso e ajustada, se necessário.

Para verificar a folga da corrente de transmissão

1. Coloque a motocicleta em um suporte adequado, de modo que a roda traseira fique fora do chão.
2. Coloque a transmissão em neutro.
3. Meça a folga da corrente de transmissão entre o guia da corrente e a parte inferior da corrente, como mostrado.

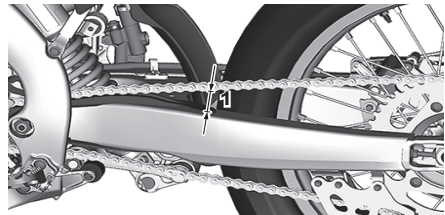

1. Folga da corrente de transmissão

Folga da corrente de transmissão:
50,0-60,0 mm

4. Se a folga da corrente de transmissão estiver incorreta, ajuste-a como segue.

Para ajustar a folga da corrente de transmissão

Consulte um concessionário Yamaha antes de ajustar a corrente de transmissão.

1. Solte a porca do eixo da roda, solte a contraporca de cada lado da balança traseira.

MANUTENÇÃO PERIÓDICA E AJUSTE

- Para apertar a corrente de transmissão, gire a porca de ajuste de cada extremidade da balança na direção “a”. Para afrouxar a corrente de transmissão, gire a porca de ajuste de cada extremidade da balança na direção “b”, e então empurre a roda traseira para frente. **ATENÇÃO: Folga incorreta da corrente de transmissão pode causar sobrecarga ao motor e a outras peças vitais da motocicleta e pode soltar ou quebrar a corrente. Para prevenir estas ocorrências, mantenha a folga da corrente de transmissão dentro dos limites especificados.**

NOTA

Utilize as marcas de alinhamento de cada lado da balança traseira, certifique-se que ambas as porcas de ajuste estejam na mesma posição para o alinhamento apropriado da roda.

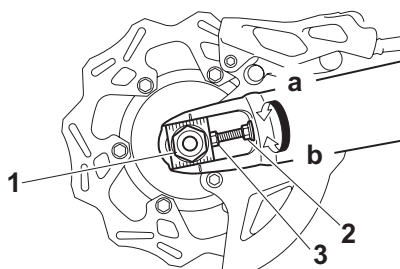

- Porca do eixo da roda
- Contraporca
- Parafuso de ajuste
- Aperte a porca do eixo da roda e a contraporca com os torques especificados.

Torque de aperto:

Porca do eixo da roda
12,5 kgf.m (125 N.m)
Contraporca
2,1 kgf.m (21 N.m)

- Certifique-se que os esticadores da corrente de transmissão estejam na mesma posição, que a folga da corrente de transmissão esteja correta e que a corrente de transmissão se move suavemente.

WAU23018

Limpeza e lubrificação da corrente de transmissão

A corrente de transmissão deve ser limpa e lubrificada nos intervalos especificados na tabela de lubrificação e manutenção periódica, caso contrário, ela se desgastará rapidamente, especialmente ao pilotar em áreas empoeiradas ou molhadas. Faça a manutenção na corrente da transmissão como segue.

WCA10584

ATENÇÃO

A corrente de transmissão deve ser lubrificada após a lavagem da motocicleta, condução na chuva ou pilotagem em áreas molhadas.

- Remova toda a sujeira e lama da corrente de transmissão com uma escova ou pano.

NOTA

Para uma limpeza completa, solicite a um concessionário Yamaha que remova a corrente de transmissão e mergulhe-a em solvente.

- Pulverize o lubrificante de corrente Yamaha ou outro lubrificante de corrente adequado em toda a corrente, certificando-se que todas as placas laterais e roletes sejam suficientemente lubrificados.

MANUTENÇÃO PERIÓDICA E AJUSTE

WAM30248

Lubrificação

Verificação e lubrificação dos cabos

O funcionamento de todos os cabos de controle e a condição dos cabos devem ser verificados antes de cada condução e os cabos e terminais de cabos devem ser lubrificados, se necessário. Se os cabos estiverem danificados ou não se movimentarem suavemente, consulte um concessionário Yamaha para fazer o reparo ou troca. **ADVERTÊNCIA! Danos no alojamento externo dos cabos pode resultar em corrosão interna e causar interferência no movimento do cabo. Substitua os cabos danificados o quanto antes para prevenir condições de insegurança.**

Lubrificante recomendado:

Lubrificante de cabos Yamaha ou outro lubrificante de cabos adequado

Verificação e lubrificação da manopla e cabo do acelerador

O funcionamento da manopla do acelerador deve ser verificado antes de cada condução. Além disso, o cabo deve ser lubrificado por um concessionário Yamaha nos intervalos especificados na tabela de manutenção e lubrificação periódica.

O cabo do acelerador está equipado com uma capa de borracha. Certifique-se que a capa esteja seguramente instalada. Mesmo que a capa estiver instalada corretamente, ela não protege completamente o cabo contra a entrada de água. Por isso, tenha cuidado para não jogar água diretamente na capa ou no cabo ao lavar a motocicleta. Se o cabo ou a capa estiverem sujos, limpe-os com um pano úmido.

Verificação e lubrificação dos manetes de freio e embreagem

O funcionamento dos manetes de freio e embreagem deve ser verificado antes de cada condução e as articulações do manete devem ser lubrificadas, se necessário.

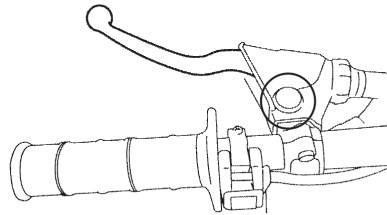
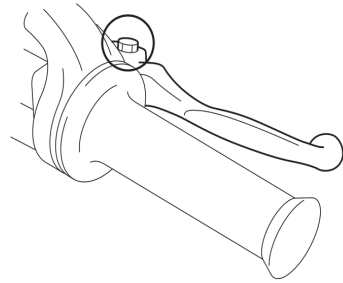

Lubrificantes recomendados:

Manete do freio:

Graxa de silicone

Manete da embreagem:

Graxa à base de sabão de lítio

Verificação e lubrificação do pedal do freio

O funcionamento do pedal do freio deve ser verificado antes de cada condução e a articulação do pedal deve ser lubrificada, se necessário.

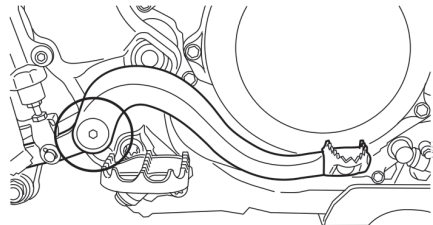

Lubrificante recomendado:

Graxa à base de sabão de lítio

MANUTENÇÃO PERIÓDICA E AJUSTE

Verificação e lubrificação do cavalete lateral

O funcionamento do cavalete lateral deve ser verificado antes de cada condução, e a articulação do cavalete lateral e as superfícies de contato metal com metal devem ser lubrificadas, se necessário.

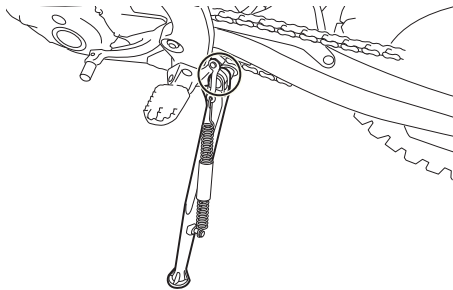

⚠️ ADVERTÊNCIA

Se o cavalete lateral não se movimentar suavemente para cima e para baixo, solicite a um concessionário Yamaha para verificar ou reparar o cavalete. Caso contrário, o cavalete lateral pode entrar em contato com o chão e distrair o condutor, resultando em uma possível perda de controle.

Lubrificante recomendado:
Graxa à base de sabão de lítio

WAM30338

Verificação do garfo dianteiro

A aparência e o funcionamento do garfo dianteiro deve ser verificado nos intervalos especificados na tabela de manutenção e lubrificação periódica, como segue.

Verificação da aparência

Verifique se os tubos internos estão arranhados, danificados ou com excessivo vazamento de óleo.

Verificação do funcionamento

1. Coloque a motocicleta em uma superfície plana e segure-a na posição vertical. **ADVERTÊNCIA! Para evitar ferimentos, apoie a motocicleta de forma segura para que não haja perigo de queda.**
2. Com o freio dianteiro acionado, empurre várias vezes o guidão com força para baixo, para verificar se o garfo dianteiro comprime e recua suavemente.

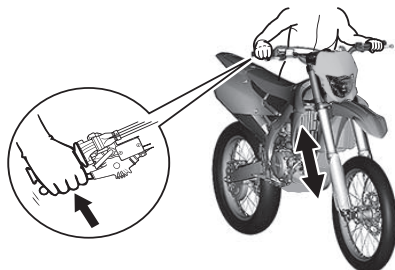

ATENÇÃO

Se encontrar qualquer dano ou movimento imperfeito no garfo dianteiro, consulte um concessionário Yamaha.

WAM30239

Inspeção da direção

Os rolamentos da direção gastos ou soltos podem ser perigosos. Portanto, o funcionamento da direção deverá ser verificado nos intervalos especificados na tabela de manutenção e lubrificação periódica, como segue.

1. Levante a roda dianteira do chão. (Consulte a página 8-29). **ADVERTÊNCIA! Para evitar ferimentos, apoie o veículo de forma segura para que não haja perigo de queda.**
2. Segure as extremidades inferiores do garfo dianteiro e tente deslocá-las para frente e para trás. Se sentir alguma folga, solicite a um concessionário Yamaha para verificar e reparar a direção.

MANUTENÇÃO PERIÓDICA E AJUSTE

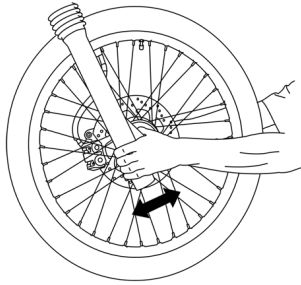

WAM30246

Verificação dos rolamentos da roda

Os rolamentos da roda dianteira e traseira devem ser verificados nos intervalos da tabela de manutenção e lubrificação periódica. Se apresentar folga no cubo da roda dianteira ou traseira, ou se a roda não girar suavemente, solicite a um concessionário Yamaha que verifique os rolamentos da roda.

WAM30291

Bateria

A bateria está localizada embaixo o assento. (Consulte a página 5-12).

Este modelo está equipado com uma bateria VRLA (Selada com Válvula Reguladora). Não é necessário verificar o eletrólito ou adicionar água destilada. Porém, os terminais da bateria devem ser verificados e apertados, se necessário.

ATENÇÃO

Não tente girar as tampas de vedação das células da bateria. Você pode danificar permanentemente a bateria.

WWA13290

⚠️ ADVERTÊNCIA

- **Eletrólito é venenoso e perigoso pois contém ácido sulfúrico, que causa queimaduras severas. Evite contato com a pele, olhos ou roupas e sempre proteja seus olhos quando trabalhar próximo de baterias. Em caso de contato, administre os seguintes PRIMEIROS SOCORROS.**

- **CONTATO EXTERNO:** Lave com água em abundância.
- **CONTATO INTERNO:** Beba uma grande quantidade de água ou leite e chame um médico imediatamente.
- **OLHOS:** Lave com água durante 15 minutos e procure atendimento médico imediatamente.
- **As baterias produzem gases de hidrogênio explosivos. Portanto, mantenha faíscas, chamas, cigarros, etc, longe da bateria e providencie ventilação adequada ao carregá-la em local fechado.**

MANTENHA ESTA E TODAS AS BATERIAS FORA DO ALCANCE DE CRIANÇAS.

Para carregar a bateria

Solicite a um concessionário Yamaha para carregar a bateria assim que possível, se ela parecer descarregada. Lembre-se que a bateria tende a descarregar mais depressa se o veículo estiver equipado com acessórios elétricos opcionais.

WCA13661

ATENÇÃO

Para carregar uma bateria VRLA (Selada com Válvula Reguladora) é necessário um carregador especial (voltagem constante). A utilização de um carregador convencional irá danificar a bateria.

Para armazenar a bateria

1. Caso o veículo não seja utilizado por mais de um mês, a bateria deve ser removida, recarregada totalmente e armazenada em um local fresco e seco. **ATENÇÃO: Quando for remover a bateria, certifique-se que o interruptor principal está em "OFF", então desconecte o cabo negativo antes de desconectar o cabo positivo.**

MANUTENÇÃO PERIÓDICA E AJUSTE

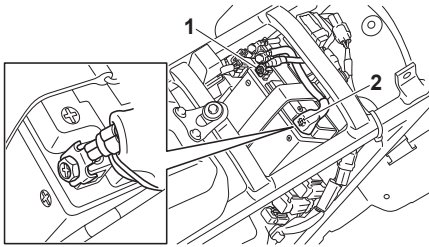

1. Cabo negativo da bateria
2. Cabo positivo da bateria
2. Caso a bateria seja armazenada por mais de dois meses, verifique-a pelo menos uma vez por mês, e recarregue-a, se necessário.
3. Carregue totalmente a bateria antes da instalação.
4. Após a instalação, certifique-se que os cabos da bateria estão adequadamente conectados aos terminais.

ATENÇÃO

Mantenha sempre a bateria carregada. Armazenar uma bateria descarregada pode causar danos permanentes na bateria.

WAM30290

Substituição dos fusíveis

O fusível principal está localizado embaixo do assento. (Consulte a página 5-12).

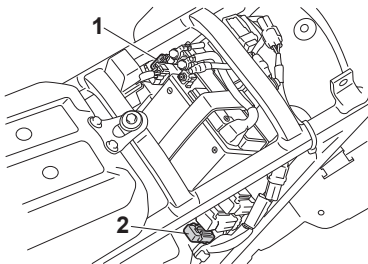

1. Fusível principal
2. Fusível do motor da ventoinha do radiador

WCA24790

ATENÇÃO

Para evitar um curto-circuito, sempre desligue o visor ao verificar ou substituir um fusível.

1. Retire o fusível queimado, e então instale um novo fusível com a amperagem especificada. **ADVERTÊNCIA! Não utilize um fusível com uma amperagem acima da recomendada, para evitar grandes danos no sistema elétrico e possivelmente um incêndio.**

Fusíveis especificados:

Fusível principal:

15,0 A

Fusível da ventoinha do radiador:

5,0 A

Fusível reserva:

15,0 A

2. Se o fusível queimar imediatamente após a troca, solicite a um concessionário Yamaha para verificar o sistema elétrico.

WAM30339

Substituição da lâmpada do farol

Esta motocicleta está equipada com um farol com uma lâmpada halógena. Se a lâmpada do farol queimar, substitua-a como segue.

WCA13661

ATENÇÃO

Evite tocar no vidro da lâmpada. Mantenha-a livre de óleo, caso contrário, a transparência do vidro, durabilidade da lâmpada e fluxo luminoso serão seriamente afetados. Se respingar óleo sobre a lâmpada, limpe cuidadosamente com um pano umedecido com álcool ou solvente.

MANUTENÇÃO PERIÓDICA E AJUSTE

1. Remova o parafuso da unidade do farol.

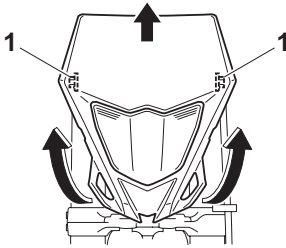

1. Parafuso da unidade do farol

NOTA

Após remover os parafusos da unidade do farol, levante e remova o farol.

2. Remova o conector do farol e a capa da lâmpada.

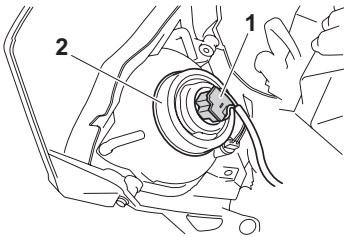

1. Conector do farol
2. Capa da lâmpada
3. Remova a lâmpada queimada.

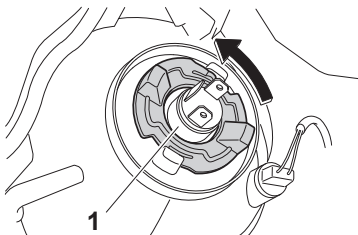

1. Lâmpada
4. Coloque uma nova lâmpada na posição, e então prenda-a com o fixador.

ATENÇÃO

Evite tocar no vidro da lâmpada. Mantenha-a livre de óleo, caso contrário, a transparência do vidro, durabilidade da lâmpada e fluxo luminoso serão seriamente afetados. Se respingar óleo sobre a lâmpada, limpe cuidadosamente com um pano umedecido com álcool ou solvente.

5. Instale a capa da lâmpada e, em seguida, conecte o conector.
6. Instale a unidade do farol, instalando os parafusos.

WAM30339

Suporte da motocicleta

Como este modelo não está equipado com um cavalete central, tome as seguintes precauções quando remover a roda dianteira, traseira ou quando realizar qualquer outro tipo de manutenção que seja necessário colocar a motocicleta na posição vertical. Verifique se a motocicleta está na posição vertical e plana, antes de iniciar qualquer procedimento de manutenção. É recomendado usar um suporte adequado para motocicleta embaixo do motor para adicionar maior estabilidade.

Para manutenção na roda dianteira

1. Estabilize a traseira da motocicleta através da utilização de um suporte para motocicleta ou, se não possuir um suporte adicional, através da colocação de um macaco embaixo do chassi na frente da roda traseira.
2. Levante a roda dianteira do chão, utilizando um suporte de motocicleta.

Para manutenção na roda traseira

Levante a roda traseira do chão, através da utilização de um suporte para motocicleta ou, se não possuir um suporte adicional, através da colocação de um macaco embaixo do chassi, na frente da roda traseira ou embaixo de cada um dos lados da balança.

MANUTENÇÃO PERIÓDICA E AJUSTE

Roda dianteira

Para remover a roda dianteira

⚠ ADVERTÊNCIA

Para evitar ferimentos, apoie o veículo de forma segura para que não haja perigo de queda.

1. Solte a porca do eixo.



1. Porca do eixo
2. Levante a roda dianteira de acordo com o procedimento descrito na seção anterior “Suporte da motocicleta”.
3. Retire a porca do eixo, puxe o eixo da roda e então remova a roda. **ATENÇÃO: Não acione o manete do freio após retirar a roda e o disco de freio, caso contrário as pastilhas do freio serão forçadas a fechar.**

Instalação da roda dianteira

1. Coloque a roda entre as bengalas do garfo.

NOTA

Certifique-se que existe espaço suficiente entre as pastilhas do freio antes de instalar o disco na pinça do freio.

2. Instale o eixo da roda e a porca do eixo.
3. Desça a roda dianteira de modo que fique apoiada no chão.
4. Aperte a porca do eixo com o torque especificado.

Torque de aperto:

Porca do eixo:

11,5 kgf.m (115 N.m)

5. Empurre várias vezes o guidão para baixo para verificar se o garfo dianteiro está funcionando corretamente.

Roda traseira

Para retirar a roda traseira

⚠ ADVERTÊNCIA

Para evitar ferimentos, apoie o veículo de forma segura para que não haja perigo de queda.

1. Utilize um suporte adequado para levantar a roda traseira do chão.
2. Solte a porca do eixo da roda, a contraporca e o parafuso de ajuste.

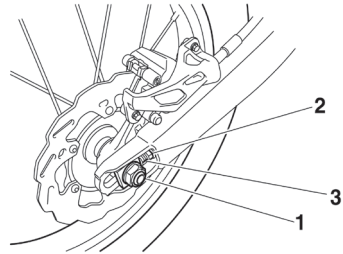

1. Porca do eixo
2. Contraporca
3. Parafuso de ajuste
3. Levante a roda traseira acima do chão, de acordo com o procedimento descrito na seção “Suporte da motocicleta”
4. Retire o eixo da roda.

NOTA

- Empurre a roda traseira para a frente e retire a corrente de transmissão da coroa da roda traseira.
 - Não pressione o pedal do freio com a roda traseira removida.
5. Retire a roda. **ATENÇÃO: Não acione o pedal do freio após retirar a roda e o disco de freio, caso contrário, as pastilhas do freio serão forçadas a fechar.**

MANUTENÇÃO PERIÓDICA E AJUSTE

Para instalar a roda traseira

1. Instale a roda e o suporte da pinça do freio, inserindo o eixo da roda pelo lado esquerdo.

NOTA

- Certifique-se que a ranhura no suporte da pinça do freio esteja ajustada com o retentor da balança.
 - Certifique-se que existe espaço suficiente entre as pastilhas do freio antes de instalar a roda.
2. Instale a corrente de transmissão na coroa.
 3. Instale a porca do eixo.
 4. Abaixee a roda traseira de modo que fique apoiada no chão, então abaixe o cavalete lateral.
 5. Ajuste a folga da corrente de transmissão. (Consulte a página 8-22).
 6. Aperte a porca do eixo, e então aperte as contraporcas com o torque especificado.

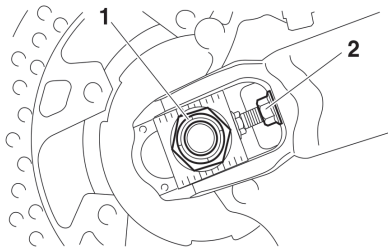

1. Porca do eixo
2. Contraporca

Torques de aperto:

Porca do eixo:

12,5 kgf.m (125 N.m)

Contraporca:

2,1 kgf.m (21 N.m)

Localização de problemas

Embora as motocicletas Yamaha sejam completamente inspecionadas antes de saírem da fábrica, pode haver problemas durante o funcionamento. Qualquer problema com os sistemas de combustível, compressão ou ignição, por exemplo, pode provocar uma partida ruim e perda de potência.

A seguinte tabela de localização de problemas apresenta um procedimento rápido e fácil para que você mesmo verifique estes sistemas essenciais. No entanto, caso sua motocicleta exija qualquer reparo, leve-a a um concessionário Yamaha, que conta com técnicos habilitados, com ferramentas especiais, experiência e know-how necessários para reparar a motocicleta adequadamente.

Utilize peças de reposição genuínas Yamaha. Peças não originais podem ser parecidas com as peças Yamaha, mas frequentemente são inferiores, têm vida útil mais curta e podem levar a altas despesas com reparos.

⚠️ ADVERTÊNCIA

Ao verificar o sistema de combustível, não fume e certifique-se que não existe nenhum foco de chama ou faíscas na área, inclusive aquecedores de água ou fornos. Combustível ou vapores de combustível podem incendiar ou explodir, causando severos ferimentos ou dano material.

MANUTENÇÃO PERIÓDICA E AJUSTE

Tabela de localização de problemas

Problemas na partida ou fraco desempenho do motor

1. Combustível

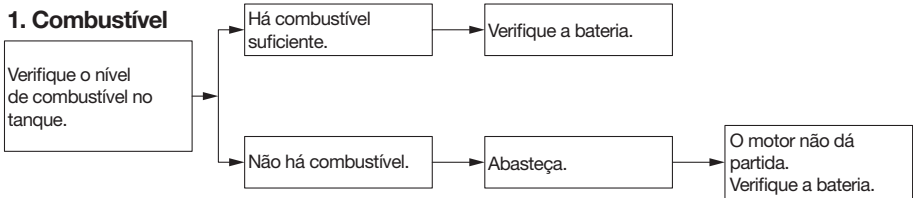

2. Bateria

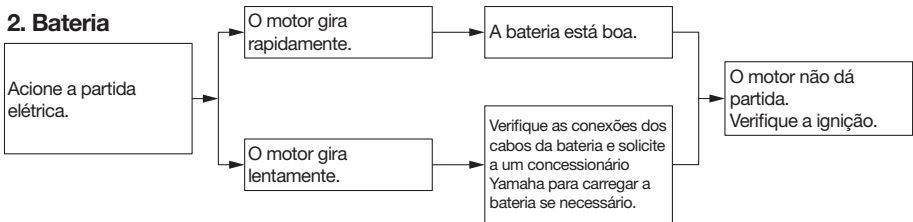

3. Ignição

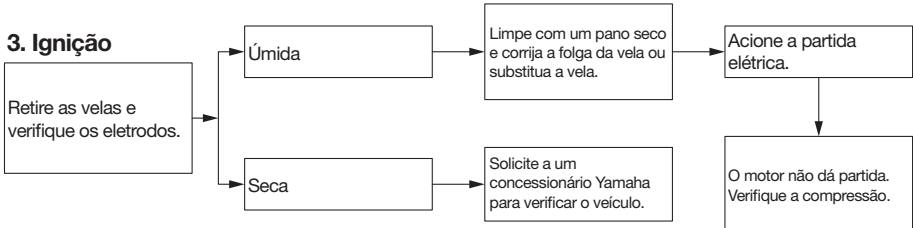

4. Compressão

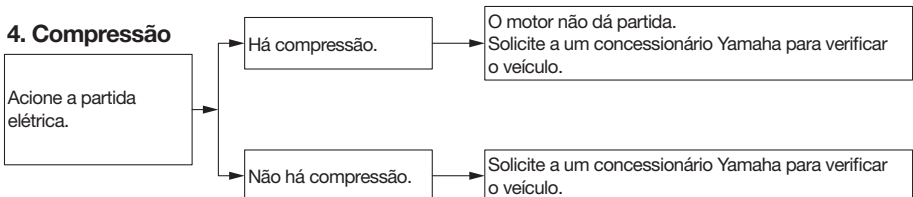

MANUTENÇÃO PERIÓDICA E AJUSTE

Superaquecimento do motor

⚠️ ADVERTÊNCIA

- Não retire a tampa do radiador enquanto o motor e o radiador estiverem quentes. O líquido de arrefecimento muito quente e o vapor podem ser expelidos sob pressão, podendo provocar graves ferimentos. Certifique-se de aguardar até que o motor esfrie.
- Coloque um pano espesso, tal como uma toalha, sobre a tampa do radiador e depois gire lentamente a tampa no sentido anti-horário, para permitir o escape de qualquer pressão residual. Quando o ruído parar, pressione a tampa enquanto gira-a em sentido anti-horário e em seguida, retire a tampa.

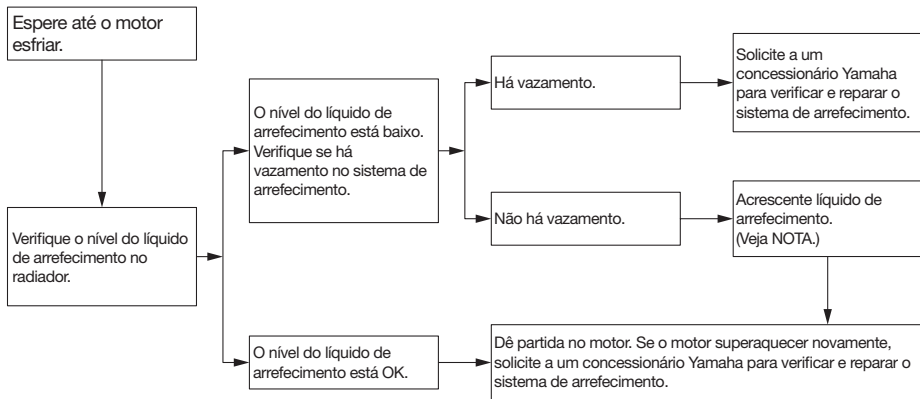

8

NOTA

Caso não tenha líquido de arrefecimento, pode-se utilizar temporariamente água de torneira, desde que seja substituída pelo líquido de arrefecimento recomendado assim que possível.

WAM20126

Limpeza e armazenamento da motocicleta

WAM30200

Cuidados

Enquanto o design aberto de uma motocicleta revela a atratividade da tecnologia, ela também a torna mais vulnerável. Ferrugem e corrosão podem se desenvolver mesmo se componentes de alta qualidade forem usados. Um tubo de escape enferrujado pode passar despercebido em um carro, no entanto, na motocicleta influencia negativamente no aspecto geral. O cuidado frequente e adequado não apenas cumpre com os termos da garantia, mas também manterá sua motocicleta com boa aparência, prolongando o tempo de uso e otimizando o desempenho.

Antes da limpeza

1. Cubra a saída do escapamento com um saco plástico depois que o motor esfriar.

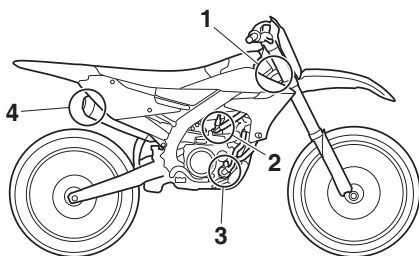

2. Certifique-se que todas as capas e tampas, bem como todos os acopladores e conectores elétricos, incluindo o cachimbo da vela de ignição, estejam bem instalados.
3. Remova a sujeira extremamente persistente, como óleo queimado no cárter, com um agente desengordurante e uma escova, mas nunca aplique tais produtos em vedações, gaxetas, rodas dentadas, correntes de transmissão e eixos de rodas. Enxágue a sujeira e a graxa com água.

Limpeza

WCA24220

ATENÇÃO

- Evite usar limpadores de rodas fortes e ácidos, especialmente em rodas com raios. Se esses produtos forem usados em sujeira difícil de remover, não deixe o limpador na área afetada por mais tempo que o instruído. Além disso, enxague bem a área com água, seque-a imediatamente e aplique um spray de proteção contra corrosão.
- A limpeza inadequada pode danificar peças de plástico (como carenagens, painéis, para-brisa, lentes de faróis, lente do visor multifuncional, etc.) e os silenciadores. Use apenas um pano macio e limpo ou uma esponja com água para limpar o plástico. No entanto, se as peças plásticas não puderem ser completamente limpas com água, detergente suave diluído com água pode ser usado. Certifique-se de enxaguar qualquer resíduo de detergente com muita água, pois é prejudicial às peças plásticas.
- Não use produtos químicos agressivos em peças plásticas. Certifique-se de evitar o uso de panos ou esponjas que tenham entrado em contato com produtos de limpeza fortes ou abrasivos, solvente ou diluente, combustível (gasolina), removedores de ferrugem ou inibidores, fluido de freio, anticongelante ou eletrólito.
- Não use lavadoras de alta pressão ou limpadores a jato de vapor, pois eles causam infiltração de água e deterioração nas seguintes áreas: vedações (de rolamentos das rodas e balança traseira, garfo e freios), componentes elétricos (acopladores, conectores, instrumentos, interruptores e luzes) mangueiras e orifícios.

LIMPEZA E ARMAZENAMENTO DA MOTOCICLETA

- Para motocicletas equipadas com um para-brisa: Não use produtos de limpeza fortes ou esponjas duras, pois eles causarão opacidade ou arranhões. Alguns componentes de limpeza para plásticos podem deixar arranhões no para-brisa. Teste o produto em uma pequena parte oculta do para-brisa para garantir que ele não deixe marcas. Se o para-brisa estiver riscado, use um composto plástico de polimento de qualidade após a lavagem.

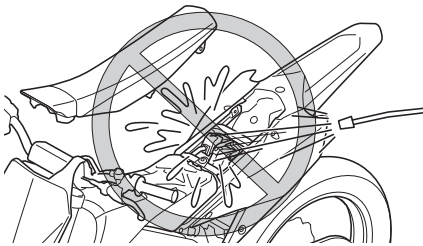

Após o uso normal

Remova a sujeira com água morna, um detergente neutro e uma esponja macia e limpa e, em seguida, enxague com água limpa. Use uma escova de dentes ou uma escova para áreas difíceis de alcançar. Sujeira e insetos persistentes sairão mais facilmente se a área for coberta com um pano úmido por alguns minutos antes da limpeza.

Após conduzir na chuva ou perto do mar

Uma vez que o sal do mar é extremamente corrosivo, realize os passos explicados a seguir após conduzir na chuva ou perto do mar.

1. Limpe a motocicleta com água fria e um detergente suave, após o motor esfriar.
ATENÇÃO: Não utilize água morna, pois esta aumenta a ação corrosiva do sal.
2. Aplique um spray de proteção anti-corrosão em todas as superfícies metálicas, incluindo as cromadas e niqueladas, para evitar corrosão.

Após a limpeza

1. Seque a motocicleta com uma flanela ou um pano absorvente.

2. Seque imediatamente a corrente de transmissão e lubrifique-a para evitar que enferruje.
3. Use um polidor de cromo para lustrear peças de cromo, alumínio e aço inoxidável, incluindo o sistema de exaustão. (Mesmo a descoloração induzida termicamente dos sistemas de exaustão de aço inoxidável pode ser removida através do polimento.)
4. Para evitar a corrosão, recomenda-se aplicar um spray de proteção contra corrosão em todo o metal, incluindo superfícies cromadas e niqueladas.
5. Use óleo em spray como limpador universal para remover qualquer sujeira restante.
6. Retoque danos menores causados por pedras, etc.
7. Encere todas as superfícies pintadas.
8. Deixe a motocicleta secar completamente antes de guardá-la ou cobri-la.

WWA19050

ADVERTÊNCIA

Contaminantes nos freios ou pneus podem causar perda de controle.

- **Certifique-se que não há óleo ou cera nos freios ou nos pneus.**
- **Se necessário, limpe os discos de freio e as lonas de freio com um limpador de disco de freio comum ou acetona e lave os pneus com água morna e um detergente suave. Antes de conduzir em velocidades mais altas, teste o desempenho de frenagem da motocicleta e o comportamento nas curvas.**

WCA24240

ATENÇÃO

- **Aplique óleo em spray ou cera com moderação e certifique-se de limpar o excesso.**
- **Nunca aplique óleo ou cera em peças de borracha e plástica, utilize produtos específicos para elas.**

LIMPEZA E ARMAZENAMENTO DA MOTOCICLETA

- **Evite usar compostos de polimento abrasivos, pois eles desgastam a tinta.**

NOTA

- Consulte um concessionário Yamaha para obter informações sobre quais produtos utilizar.
- Lavagem, chuva ou climas úmidos podem causar manchas nas lentes do farol. Deixar o farol aceso por um curto período de tempo poderá ajudar a remover a umidade das lentes

WAM30201

Armazenamento

Curto prazo

Sempre guarde sua motocicleta em um lugar fresco e seco e, se necessário, proteja-a de poeira com uma capa porosa. Certifique-se que o motor e o escapamento estão frios antes de cobrir a motocicleta com uma capa.

ATENÇÃO

- **Guardar a motocicleta em um ambiente com má ventilação ou cobri-la com uma lona, enquanto ainda está úmida, fará com que água e umidade penetrem e causem ferrugem.**
- **Para prevenir corrosão, evite sótãos úmidos, estábulos (em razão da presença de amônia) e áreas onde se armazenam produtos químicos fortes.**

Longo prazo

Antes de guardar sua motocicleta por vários meses:

1. Siga todas as instruções na seção “Cuidado” deste capítulo.
2. Abasteça o tanque de combustível e acrescente estabilizador de combustível (se disponível) para evitar que o tanque enferruje e o combustível se deteriore.
3. Realize os seguintes passos para proteger os cilindros, pistões, anéis, etc, de corrosão.

- a. Remova o cachimbo da vela e a vela de ignição.
- b. Coloque uma colher de chá de óleo de motor em cada orifício da vela.
- c. Instale o cachimbo da vela na vela de ignição, e em seguida coloque-a no cabeçote do cilindro para que os eletrodos sejam aterrados.
(Isso limitará faíscas durante o próximo passo.)
- d. Ligue o motor várias vezes acionando a partida. (Este procedimento irá revestir as paredes dos cilindros com óleo.)
- e. Retire o cachimbo da vela de ignição e em seguida, instale a vela e o cachimbo da vela. **ADVERTÊNCIA! Para evitar danos ou ferimentos provocados por faíscas, certifique-se que a vela de ignição está aterrada enquanto liga o motor.**
4. Lubrifique todos os cabos de controle e os pontos de articulação de todas as alavancas e pedais, bem como o cavalete lateral/central.
5. Verifique e, se necessário, corrija a pressão de ar do pneu e então levante a motocicleta para que ambas as rodas fiquem fora do chão. Alternadamente, gire as rodas um pouco a cada mês, para evitar que os pneus se danifiquem em um determinado ponto.
6. Cubra as saídas do silenciador com sacos plásticos para evitar que entre umidade.
7. Retire a bateria e a carregue completamente. Guarde-a em um lugar fresco e seco e a recarregue uma vez por mês. Não armazene a bateria em um lugar excessivamente frio ou quente (menos de 0 °C ou mais de 30 °C). Para mais informações sobre como armazenar a bateria, consulte a página 9-1.

NOTA

Faça todos os reparos necessários antes de armazenar a motocicleta.

ESPECIFICAÇÕES

Dimensões

Comprimento total

2175 mm

Largura total

825 mm

Altura total

1270 mm

Altura do assento

955 mm

Distância entre eixos

1480 mm

Altura mínima do solo

320 mm

Peso

Peso em ordem de marcha

115 kg

Capacidade de condução

1 pessoa

Motor

Ciclo de combustão

4 tempos

Sistema de refrigeração

Refrigeração líquida

Tipo de acionamento de válvulas

DOHC

Cilindrada

250 cm³

Número de cilindros

Cilindro único

Diâmetro x curso

77,0 x 53,6 mm

Taxa de compressão

13,8 : 1

Sistema de partida

Partida elétrica

Combustível

Combustível recomendado

Gasolina Premium

Capacidade do tanque de combustível

7,9 L

Quantidade reserva de combustível

2,0 L

Óleo de motor

Lubrificante recomendado

YAMALUBE

Tipo

10W-40

Classificação de óleo do motor recomendada

Tipo API de serviço SL ou superior, norma

JASO MA

Sistema de lubrificação

Cárter úmido

Quantidade de óleo do motor

Troca de óleo

0,73 L

Com remoção do filtro de óleo

0,75 L

Vela de ignição

Fabricante/modelo

NGK/LMAR8E-J

Folga da vela de ignição

0,6-0,7 mm

Embreagem

Tipo de embreagem

Úmida, discos múltiplos

Transmissão

Relação de redução primária

3,353 (57/17)

Tipo de transmissão

6 velocidades com engrenagem constante

Relação de transmissão

1^a

2,385 (31/13)

2^a

1,813 (29/16)

3^a

1,444 (26/18)

4^a

1,143 (24/21)

5^a

0,957 (22/23)

6^a

0,815 (22/27)

Relação de redução secundária

3,923 (51/13)

Filtro de ar

Elemento do filtro de ar

Elemento úmido

Chassi

Tipo de chassi
Berço semi duplo
Ângulo de caster
27,2°
Trail
116 mm

Roda dianteira

Tipo de roda
Roda raiada
Tamanho do aro
21 × 1,60

Roda traseira

Tipo de roda
Roda raiada
Tamanho do aro
18 × 2,15

Pneu dianteiro

Tipo
Com câmara
Tamanho
90/90-21 54R
Fabricante/modelo
DUNLOP/EN91F

Pneu traseiro

Tipo
Com câmara
Tamanho
140/80-18 70R
Fabricante/modelo
DUNLOP/EN91

Pressão de ar do pneu (medido com os pneus frios):

Dianteiro
100 kPa (15 psi)
Traseiro
100 kPa (15 psi)

Freio dianteiro

Tipo
Freio a disco hidráulico simples
Fluido de freio especificado
DOT 4

Freio traseiro

Tipo
Freio a disco hidráulico simples

Fluido de freio especificado
DOT 4

Suspensão dianteira

Tipo
Garfo telescópico
Mola
Mola helicoidal
Amortecedor
Amortecedor hidráulico
Curso da roda
310 mm

Suspensão traseira

Tipo
Balança traseira (suspensão com link)
Mola
Mola helicoidal
Amortecedor
Amortecida a gás/óleo

Tensão

Tensão do sistema
12 V

Sistema de ignição

Sistema de ignição
TCI

Sistema de carga

Sistema de carga
Magneto AC

Bateria

Modelo
YTZ7S(F)
Tensão, capacidade
12 V, 6,0 Ah (10HR)

Farol

Tipo de lâmpada
Lâmpada halógena

Fusíveis

Fusível principal
15,0 A
Fusível reserva
15,0 A
Fusível do motor da ventoinha do radiador
5,0 A

Números de identificação

Existem duas razões importantes para saber o número de série do seu veículo:

- Ao encomendar peças, pode fornecer o número ao seu concessionário Yamaha para uma identificação precisa do modelo que possui.
- Se o seu veículo for roubado, as autoridades precisarão do número para procurar e identificar seu veículo.

WAM30002

Número de identificação do veículo

O número de identificação do veículo está gravado no lado direito do chassi.

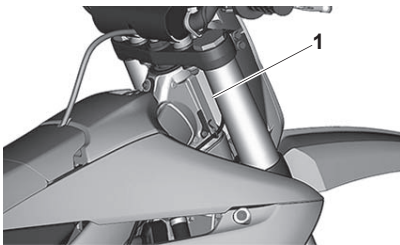

1. Número de identificação do veículo

WAM30003

Número de série do motor

O número de série do motor está impresso na parte elevada do lado direito do motor.

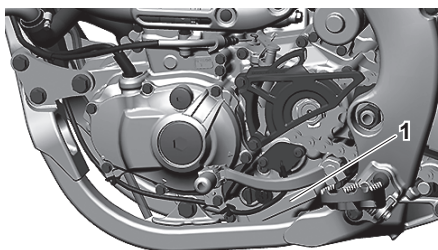

1. Número de série do motor

Utilização dos seus dados

Este é um breve resumo de como a Yamaha (Yamaha Motor Co. Ltd. e as subsidiárias locais) utiliza os seus dados. Para mais detalhes sobre a utilização dos seus dados pela Yamaha, consulte a nossa Política de Privacidade. <https://www3.yamaha-motor.com.br/avisodeprivacidade>

Quais dados coletamos? Como coletamos?

Este veículo coleta três tipos de dados por meio da Unidade de Controle do motor (ECU):

- (1) Número de Identificação do Veículo (VIN);
- (2) dados em tempo real que demonstrem o desempenho do veículo, tais como o estado de funcionamento do motor, a velocidade do veículo, a quilometragem; e
- (3) outros dados que mostrem a condição do veículo, como o código de diagnóstico de problemas (DTC).

Os dados coletados serão carregados para o servidor da Yamaha Motor Co., Ltd., conectando uma ferramenta de diagnóstico especial da Yamaha ao veículo, apenas quando forem realizadas verificações de manutenção ou procedimentos de serviços.

Como utilizaremos seus dados?

A Yamaha utiliza os dados coletados do seu veículo, (1) para realizar serviço de manutenção adequado, incluindo diagnósticos, (2) para um julgamento adequado de reclamação de garantia, (3) para conduzir pesquisa e desenvolvimento de veículos, (4) para fornecer e melhorar a qualidade de produtos, funcionalidades e serviços, (5) para garantir o nosso objetivo comercial e (6) para cumprir os requisitos das leis e regulamentos.

Como compartilhamos seus dados?

Podemos compartilhar seus dados com: (i) nossas subsidiárias, afiliadas e parceiros de negócios; (ii) revendedores e distribuidores em seu país ou região, e (iii) contratados dentro do escopo necessário para atingir a finalidade de uso descrito acima.

Como entrar em contato conosco

Quaisquer dúvidas ou reclamações relativas ao processamento dos seus Dados Pessoais podem ser enviadas para: encarregado@yamaha-motor.com.br

O ÚNICO PROPÓSITO da informação de contato fornecida acima é para RESPONDER ÀS QUESTÕES DE CONSULTA DE PROCESSAMENTO DE DADOS, OUTROS TIPOS DE CONSULTAS NÃO SERÃO RESPONDIDAS. Por favor, forneça as seguintes informações para o tratamento adequado de sua solicitação: **(1) Seu Nome; (2) Seu endereço de e-mail; (3) Seu país de residência; e (4) O Número de Identificação do Veículo (VIN).** Usaremos suas informações pessoais fornecidas apenas com a finalidade de suporte a consulta de processamento de dados.

Yamaha e a preservação do meio ambiente



A Yamaha, preocupada com a preservação do meio ambiente, busca incessantemente a melhoria de seus produtos, utilizando materiais compatíveis com a natureza. Desta forma, contribuimos para a redução de poluentes no meio ambiente.

Especificação de ruído e emissão de gases:

Em conformidade com a legislação vigente de controle de emissão de gases poluentes e ruído, este veículo está dispensado do cumprimento da legislação de controle de emissão de gases poluentes e ruído.

A Yamaha se reserva o direito de não providenciar o registro desse produto no Renavam, tendo em vista que não foram concebidos, projetados e fabricados para circulação em

vias públicas, sendo sua estrutura incompatível com o seu uso nessas condições.

Ressalva-se que as informações técnicas e específicas desta publicação eram as vigentes até o momento de sua impressão. A Yamaha reserva-se o direito de, a qualquer tempo, revisar, descontinuar ou alterar qualquer modelo de seus produtos, sem prévio aviso. Nenhuma dessas ações gerará por si qualquer obrigação, ou responsabilidade para a Yamaha ou seu concessionário, face ao cliente.

IMPORTANTE:

Seu comprometimento rigoroso com o plano de manutenção periódica, constante neste manual, valorizará e preservará a motocicleta, além de contribuir de forma importante para a conservação do meio ambiente.

⚠️ ADVERTÊNCIA

O uso de gasolina de má qualidade ou diferente da especificada poderá comprometer o desempenho da motocicleta, bem como causar danos à componentes do sistema de alimentação de combustível e do próprio motor. É imprescindível que todas as manutenções e ajustes sejam confiados a uma concessionária autorizada Yamaha, que dispõe de equipamentos adequados e mão de obra qualificada devidamente treinada pelo próprio fabricante.

Descarte de produtos e peças da motocicleta

- O óleo lubrificante do motor deve ser trocado nos intervalos descritos na tabela de manutenção e lubrificação periódica, para preservar o equipamento. Sugerimos que realize a troca do óleo preferencialmente em um concessionário Yamaha.



ADVERTÊNCIA

Óleo lubrificante torna-se um resíduo perigoso após o uso.

- O óleo lubrificante usado quando é descartado no meio ambiente, provocará impactos ambientais negativos, tais como contaminação da água e do solo por metais pesados. O produtor, importador e revendedor de óleo lubrificante, bem como o consumidor de óleo lubrificante usado, são responsáveis por seu recolhimento e sua destinação. Retorne o óleo lubrificante usado ao revendedor. Os infratores estão sujeitos a graves sanções previstas na legislação ambiental.
- Os pneus inutilizados devem ter destinação final adequada, sendo impróprio e proibido o seu descarte em aterros sanitários, mar, rios ou riachos, terrenos baldios ou alagadiços e queima a céu aberto. Quando substituídos por novos, devem ser encaminhados à central de recepção do fabricante de pneus localizados na sua região, para posterior destinação final e ambientalmente segura e adequada.
- Para troca da bateria, procure mão de obra especializada. O manuseio desse produto sem o devido cuidado pode causar danos à pintura de sua motocicleta, além de representar sério risco de contaminação do solo e da água, se derramados ou descartados de modo incorreto. Caso manuseie a bateria, utilizar óculos de proteção e luvas de borracha, o ácido sulfúrico contido nessa bateria pode causar cegueira ou queimaduras graves. Na troca da bateria, encaminhe a peça substituída ao revendedor, para destinação final adequada.
- A não observância das práticas acima, além de agredirem a natureza, são crimes ambientais e de saúde pública.

CERTIFICADO DE GARANTIA

Certificado de garantia

A Yamaha Motor do Brasil Ltda. garante o produto pelo prazo legal de 90 (noventa) dias, contado da data de emissão da nota fiscal de venda ao primeiro proprietário e transcrita no cupom de revisão de entrega, na forma descrita no termo de garantia.

Pedimos sua atenção para as instruções contidas nas páginas seguintes, pois elas estão diretamente relacionadas às condições para concessão da Garantia de sua motocicleta Yamaha, com definição das responsabilidades do concessionário autorizado e da Yamaha Motor do Brasil Ltda. Você encontrará, também, a definição de suas próprias responsabilidades com relação à manutenção e uso corretos da motocicleta, a fim de que possa fazer jus à garantia que lhe é oferecida.

ATENÇÃO: Exija de sua concessionária o preenchimento correto e completo do certificado de garantia, pois será necessária a sua apresentação, para efetuar a garantia. A não apresentação ou perda desse documento invalida a garantia.

Termo de garantia YAMAHA MOTOR DO BRASIL LTDA.

A concessão da presente garantia está condicionada à apresentação e cumprimento integral deste Termo de Garantia, bem como de todas as determinações contidas no Manual do Proprietário. Antes de colocar a motocicleta em uso, leia atentamente todas as instruções e recomendações da fabricante, e lembre-se: a adequada manutenção da motocicleta, conforme instruções contidas no Manual do Proprietário, é FATOR ESSENCIAL para a segurança do condutor, bem como é condição indispensável para concessão da garantia.

- I. CONDIÇÕES GERAIS DA GARANTIA:**
- 1. A presente garantia é restrita ao TERRITÓRIO NACIONAL, devendo ser exercida em uma das concessionárias Racing Blue YAMAHA.**
- 2. A garantia legal somente será concedida se a revisão periódica for rigorosamente efetuada.**
3. Todas as garantias, manutenções e revisões deverão ser efetuadas preferencialmente nas oficinas de Concessionárias da Rede Yamaha.
4. Qualquer inconveniência enfrentada pelo condutor no uso da motocicleta deverá ser comunicada **imediatamente** a uma concessionária YAMAHA, após a suspeita ou constatação de qualquer anomalia técnica, pois a utilização continuada da motocicleta em condições tecnicamente anormais, sem imediatas providências do consumidor, poderá acarretar outros danos à motocicleta, que se verificado que decorreram de negligência, **não serão atendidos em garantia.**
5. Ao solicitar a garantia, a motocicleta completa deverá ser apresentada à concessionária autorizada, e nunca a peça defeituosa separadamente.
6. A garantia abrange os reparos necessários ou a substituição de peças que, apresentem falhas de projeto, fabricação, montagem ou solidariamente em decorrência de vícios da qualidade de material, reconhecidas como defeituosas exclusivamente pela fabricante ou sua Concessionária.
7. As peças reconhecidas como defeituosas serão reparadas ou substituídas gratuita e exclusivamente através da rede de concessionárias YAMAHA. A concessionária somente substituirá peças ou efetuará reparos em sua oficina quando for por ela julgada procedente a garantia solicitada.

CERTIFICADO DE GARANTIA

8. Em qualquer caso de substituição de componentes, os itens substituídos em garantia serão de propriedade da Yamaha Motor do Brasil Ltda.
9. A garantia das peças substituídas na motocicleta durante o período da garantia, encerra-se com o decurso do prazo da garantia legal (de 90 dias).

II. NÃO SÃO COBERTOS PELA GARANTIA:

1. Os defeitos que forem resultantes de desgaste natural de peças, prolongado desuso, utilização inadequada da motocicleta, acidentes de qualquer natureza, e casos fortuitos de força maior;
2. Os defeitos de funcionamento, pintura e/ou alteração de cor em partes cromadas ou não, decorrentes de influências externas anormais, tais como:
 - a. intempéries;
 - b. impactos;
 - c. substâncias químicas do meio ambiente (corrosão por efeitos de maresia e detritos de origem animal ou vegetal);
 - d. aplicação de substâncias químicas (combustível ou produtos não recomendados pela YAMAHA);
3. Os danos que foram causados por combustível de má qualidade ou com impurezas, ou por desuso da motocicleta com combustível armazenado no tanque;
4. As avarias decorrentes de:
 - a. negligência ou má utilização da motocicleta;
 - b. desrespeito às instruções contidas no manual;
 - c. sobrecarga da motocicleta, ainda que esporádica;
 - d. infração às normas de trânsito e ambientais;
 - e. inexperiência do condutor.
5. A substituição completa do motor ou da motocicleta;

III. ITENS NÃO COBERTOS PELA GARANTIA:

1. Por constituírem itens que sofrem desgaste natural ou de consumo normal, as peças e serviços descritos a seguir não estão cobertos pela garantia, qualquer que seja o tempo ou quilometragem decorridos:
 - a. Óleos lubrificantes, graxas, combustíveis, aditivo, fluidos e similares;
 - b. Reapertos, limpeza do sistema de alimentação, lavagem, lubrificações, verificações, ajustes, regulagens, etc.;
 - c. Alinhamento e balanceamento de rodas;
 - d. Elementos filtrantes/filtros em geral, juntas, fusíveis, cabos e bateria;
 - e. Peças que se desgastam com o uso normal da motocicleta, como por exemplo: pneus, câmaras de ar, amortecedores, discos de fricção, lonas e pastilhas de freio, corrente de transmissão, coroa, pinhão, velas de ignição, rolamentos e os demais que tem vida útil determinada, etc.;
 - f. Estofados com deterioração normal e demais itens aparentes, devido a desgaste pelo uso ou exposição ao tempo;
 - g. Defeitos oriundos de acidentes, abaloamentos, casos fortuitos, e ou prolongado desuso.

IMPORTANTE: Estão cobertas pela garantia as peças de desgaste natural, acima descritas, que **COMPROVADAMENTE** apresentarem vício de fabricação ou de material.

2. A presente garantia se restringe a motocicleta e seus componentes, não cobrindo:
 - a. Despesas com transporte, socorro ou guincho, hospedagem;
 - b. Lucro cessante e outros gastos decorrentes da indisponibilidade da motocicleta;

CERTIFICADO DE GARANTIA

ATENÇÃO:

- a. A utilização da motocicleta na linha d'água do mar não é considerada normal pela fabricante. Ocorrendo o uso nessas condições, recomenda-se a lavagem imediata da motocicleta com água doce, pois o contato com água salgada pode causar oxidação nas partes metálicas da motocicleta.
- b. No caso da motocicleta utilizada em regiões ou cidades litorâneas, onde a maresia é bastante acentuada, recomenda-se a lavagem semanal com água doce para evitar a fixação de sal nas peças metálicas e sua consequente oxidação.
- c. Os defeitos decorrentes da utilização anormal da motocicleta conforme acima descrito, ou da ausência dos cuidados básicos recomendados, estão excluídos da presente garantia.
- d. Problemas no carburador decorrentes de prolongada falta de uso da motocicleta não são cobertos pela garantia. Se a motocicleta deixar de ser usada por mais de 15 dias, recomenda-se que todo o combustível da cuba do carburador seja drenado, e seja dada 3 borrifadas de óleo lubrificante (Tipo WD-40) através da mangueira de entrada da gasolina no carburador.
- e. Problemas na bateria decorrentes de prolongada falta de uso da motocicleta não são cobertos pela garantia. Recomenda-se que, caso a motocicleta permaneça fora de uso por mais de 30 dias, os cabos positivo e negativo sejam desconectados, e se dê uma carga lenta antes de conectá-los. Para as motocicletas com partida elétrica, evite acioná-la durante os períodos de desuso, pois o consumo da bateria é grande e sua carga é insuficiente durante os poucos minutos de funcionamento.
- f. Estão excluídos da garantia os defeitos causados pela:
 - utilização de alarmes (que podem afetar o sistema elétrico e/ou sistema de ignição da motocicleta);
 - instalação de componentes ou acessórios não genuínos e/ou não homologados pela YAMAHA, ou;
 - modificação da estrutura técnica ou mecânica da motocicleta com a substituição, ou não, de componentes genuínos por outros originais mas com especificações diferentes, sem autorização prévia da YAMAHA;
- g. A motocicleta não deve ser utilizada em locais com acúmulo de água, tais como: rios, riachos, etc, evitando assim danos ao motor, não cobertos pela garantia;
- h. Devido ao tratamento químico que o escapamento recebe, com o uso o mesmo poderá ter sua coloração alterada.

IV. EXTINÇÃO DA GARANTIA

A presente garantia se extingue:

1. Pelo decurso do prazo de validade.
2. A qualquer tempo, automaticamente, na hipótese de:
 - a. Não cumprimento da revisão periódica, no tempo estipulado;
 - b. Execução das manutenções, reparos e regulagens em oficinas que não pertençam à rede de concessionárias YAMAHA;
 - c. Negligência na manutenção;
 - d. Exposição da motocicleta a abusos, sobrecargas, imperícias, ou em decorrência de acidentes;
 - e. Utilização de combustível adulterado ou fora do padrão especificado no uso regular da motocicleta;

Inobservância de quaisquer outras instruções e recomendações contidas na literatura técnica do modelo, bem como das disposições constantes do Certificado de Garantia e Termo de Garantia, sobretudo nas Condições Gerais acima.

CERTIFICADO DE GARANTIA

CERTIFICADO DE GARANTIA (Cupom de revisão de entrega)

NOME DO PROPRIETÁRIO

ENDEREÇO

CEP	TEL.	CEL.
-----	------	------

e-mail:	CPF

COR	Nº DO CHASSI

DATA DE VENDA	NOTA FISCAL Nº	SÉRIE
---------------	----------------	-------

ASSINATURA DO CLIENTE

DECALQUE DO Nº DO CHASSI

CARIMBO DO CONCESSIONÁRIO



IMPRESSO NO BRASIL
2023/10-0.1x1
(W)